

Technik und Preise

2020

Technique et des prix

Preiszuschlag ab 01. April 2021
+ 3.5 %

BoCalor Gold



Konsolen
Zubehör

Consoles
Accessoires

BoCalor Gold.
Wärmstens empfohlen.

BOKER
HEIZKÖRPER AG

BoCalor Gold

INHALT - SOMMAIRE

| | Seite | | Page |
|---|----------------|---|----------------|
| Allgemeines | 2 | Généralités | 2 |
| Technische Daten | 3 - 4 | Données techniques | 3 - 4 |
| Korrekturfaktoren | 5 - 9 | Facteurs correctifs | 5 - 9 |
| Preise/Watt ΔT 50 | 10 - 27 | Prix/Watt ΔT 50 | 10 - 27 |
| Sonderausführungen | 28 | Exécutions spéciales | 28 |
| Abdeckband/Handtuchhalter | 29 | Couvercles/Porte-Serviettes | 29 |
| Konsolen | 30 | Consoles | 30 |
| Technik | | Technique | |
| - Typenübersicht | 31 | - Aperçu de types | 31 |
| - Abmessungen/Aufhängelaschen | 32 | - Dimensions/Listes de suspensions | 32 |
| - Anschlussmöglichkeiten | 33 - 34 | - Possibilité de raccordements | 33 - 34 |
| - Anschlussmasse | 35 | - Mesure de raccordement avec robinet | 35 |
| Allgemeine Lieferbedingungen (ALB) | 36 - 37 | Conditions générales de vente (CGV) | 36 - 37 |
| Wärmeleistung nach EN 442 | | Emission calorifique selon EN 442 | |
| Preise für Installateure exkl. MWST Änderungen vorbehalten | | Prix pour installateur sous TVA Sous réserve de changement | |

BoCalor Gold

ALLGEMEINES - GÉNÉRALITÉS

Alle Heizkörper werden in unserem eigenen Werk in Büsserach aus **hochwertigen Materialien** mit **modernsten Produktionstechniken** hergestellt.

Die Standard-Materialstärke beträgt 1,5 mm. Auf Wunsch verwenden wir auch Material, das für noch höhere Anforderungen ausgelegt ist. Die Ermittlung der im Katalog angegebenen Wärmeleistungen erfolgte nach den Richtlinien der EN 442.

Besondere Vorteile

Modernes, elegantes Design. Vorderseite frei von scharfen Kanten. Grosse Modellauswahl.

Oberflächenbehandlung Normalausführung

Die BORER-Heizkörper werden mit einer hellen Grundierung (elektrostatisch pulverbeschichtet, einbrennlackiert) geliefert. Die Grundierfarbe genügt den vorgeschriebenen Schutzanforderungen während des Transportes und kurzfristig auf der Baustelle. Die Heizkörper dürfen in keinem Falle im Freien oder in feuchten Räumen gelagert werden. Für Farbschäden durch Feuchtigkeit, Bauschutt, Transport usw. kann keine Garantie übernommen werden.

Thermolackierung

Auf Wunsch werden die BORER-Heizkörper thermolackiert (elektrostatisch pulverbeschichtet, einbrennlackiert) RAL 9016 (Verkehrsweiss)/RAL 9010 (Reinweiss) in einer Schutzverpackung geliefert. Gegen zusätzlichen Mehrpreis werden die Heizkörper in jedem RAL-, NCS- oder Sanitär-Farbtönen geliefert. Da bei Plastik-Schutzverpackungen die Gefahr von Kondenswasserbildung besteht, sind thermolackierte und verpackte Heizkörper in trockenen Räumen zu lagern.

Prüfdruck

| | |
|-----------------------|--------|
| Standard | 6 bar |
| Hochdruck (Mehrpreis) | 10 bar |

Betriebsdruck (EN 442)

| | |
|-----------------------|--------------|
| Standard | max. 4,6 bar |
| Hochdruck (Mehrpreis) | max. 10 bar |

Länge der Heizwände

BORER-Heizkörper werden in der Normalausführung in Längen von 0,50 – 3,00 m, im 10 cm Schritt ausgeführt. Auf Wunsch sind Zwischenlängen erhältlich.

Sonderausführungen

- in verzinkter Ausführung (Länge und Höhe begrenzt)
- in Winkelausführung
- Zwischenlängen
- Lamellen unten

Tous les corps de chauffe BORER sont fabriqués dans notre usine de Büsserach avec **des matériaux d'élite** et **des méthodes de production d'avantgarde**.

La tôle standard mesure 1,5 mm d'épaisseur. Les puissances calorifiques des corps de chauffe ont été déterminées selon les normes EN 442.

Principaux avantages

Lignes modernes, élégantes. Face avant extra plate sans angle vif. Gamme de modèles très étendue.

Traitement des surfaces. Exécution standard

Les corps de chauffe BORER en exécution standard sont livrés revêtus d'une couche de fond claire (pulvérisation électrostatique, séchage au four). Cette couche de fond protège les corps de chauffe pendant le transport et à court terme sur le chantier. Les corps de chauffe ne doivent en aucun cas être entreposés à l'air libre ou dans des locaux humides. Les dégâts causés à la peinture par l'humidité sur le chantier, lors du transport etc. ne seront pas pris en garantie.

Thermolaquage

Sur demande, les corps de chauffe BORER seront livrés thermolaqués (pulvérisation électrostatique, séchage au four) RAL 9016 (Blanc signalisation)/RAL 9010 (Blanc pur) dans un emballage approprié (plus-value). Toutes les teintes RAL-, NCS- et sanitaires sont livrables (plus-value sur le supplément de prix habituel). Les corps de chauffe thermolaqués doivent être stockés dans des locaux secs, afin d'éviter la formation d'eau de condensation dans les emballages en plastique.

Pression de contrôle

| | |
|-------------------------------------|---------|
| Standard | 6 bars |
| Haute pression (supplément de prix) | 10 bars |

Pression de service (EN 442)

| | |
|-------------------------------------|---------------|
| Standard | max. 4,6 bars |
| Haute pression (supplément de prix) | max. 10 bars |

Longueur des parois

Longueurs standard des parois BORER: 0,50 – 6,00 m.
Sur demande longueurs intermédiaires.

Exécutions spéciales

- Exécution galvanisée (longueur et hauteur limitées)
- Exécution angulaire
- Longueurs intermédiaires
- Lamelles en bas.

BoCalor Gold

TECHNISCHE DATEN - DONNÉES TECHNIQUES

Grössen, Masseinheiten, Symbole

Grandeurs, unités, symboles

| Bezeichnung der Grössen | Symbole Symboles | Einheiten Unités | Grandeurs |
|------------------------------|-----------------------|---------------------|---|
| Bauhöhe | H | mm | Hauteur |
| Baulänge | L | mm | Longueur |
| Bautiefe | T | mm | Profondeur |
| Oberfläche | A | m ² | Surface |
| Wasserinhalt | V | dm ³ | Volume |
| Leergewicht | M | kg | Poids à vide |
| Vorlauftemperatur | t _V | °C | Température aller |
| Rücklauftemperatur | t _R | °C | Température retour |
| Raumlufttemperatur | t _r | °C | Température d'ambiance |
| Mittl. Heizwassertemperatur | $\frac{t_V + t_R}{2}$ | °C | Température moyenne $\frac{t_V + t_R}{2}$ |
| Übertemperatur | ΔT | K | Différence de température |
| Wärmeleistung | Φ | W | Puissance calorifique |
| Normwärmeleistung | Φ _S | W | Puissance calorifique nominale |
| Heizkörperkennzahl, Exponent | n | - | Exposant |
| Strahlungsanteil | s | % | Part du rayonnement |
| Korrekturfaktor | C _K | - | Facteur correctif |
| Wasserstrom | q _m | kg/h | Débit-masse |
| Norm-Wasserstrom | q _{ms} | kg/h | Débit-masse nominale |

BoCalor Gold

TECHNISCHE DATEN – DONNÉES TECHNIQUES

Einsatzmöglichkeiten

Possibilités d'application

Beispiel:
 Vorlauftemperatur t_y 75°
 Rücklauftemperatur t_R 65°
 Raumlufttemperatur t_r 20°
 = EN 442 $\Phi_s \Delta T$ 50 K

Exemple:
 T. de départ t_y 75°
 T. de retour t_R 65°
 T. d'ambiance t_r 20°
 = EN 442 $\Phi_s \Delta T$ 50 K

Vorlauftemperatur °C
 Température de départ °C

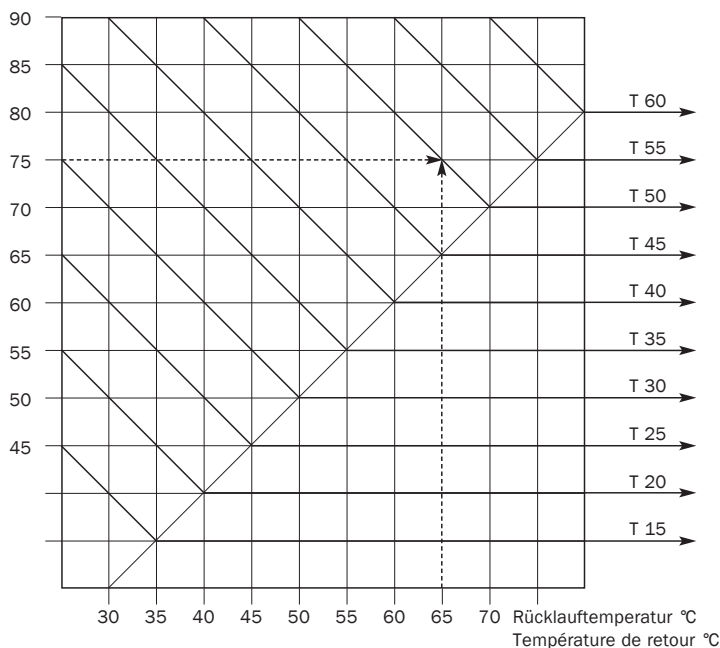

Reguliermöglichkeiten

Possibilités de réglage

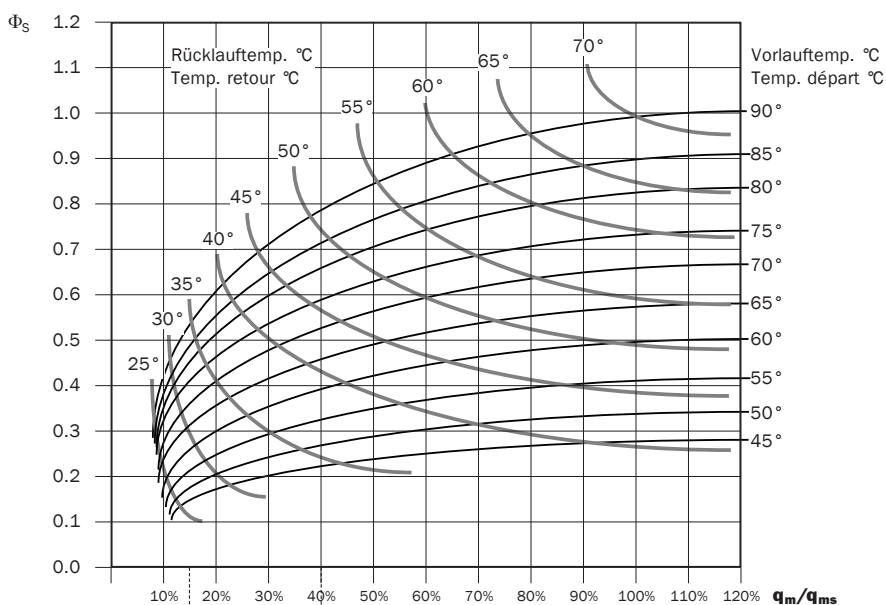

Reguliermöglichkeiten Possibilités de réglage

- ← BoConvector, BoConvector plus
- ← BoCalor
- ← BoCalor Alu

BoCalor Gold

KORREKTURFAKTOREN - FACTEURS CORRECTIFS

Korrekturfaktoren Ck

Facteurs correctifs Ck

| ΔT / Exp. | 1.11 | 1.12 | 1.13 | 1.14 | 1.15 | 1.16 | 1.17 |
|-------------------|-------|-------|-------|-------|-------|-------|-------|
| 60 | 1.224 | 1.227 | 1.229 | 1.231 | 1.233 | 1.236 | 1.238 |
| 59 | 1.202 | 1.204 | 1.206 | 1.208 | 1.210 | 1.212 | 1.214 |
| 58 | 1.179 | 1.181 | 1.183 | 1.184 | 1.186 | 1.188 | 1.190 |
| 57 | 1.157 | 1.158 | 1.160 | 1.161 | 1.163 | 1.164 | 1.166 |
| 56 | 1.134 | 1.135 | 1.137 | 1.138 | 1.139 | 1.140 | 1.142 |
| 55 | 1.112 | 1.113 | 1.114 | 1.115 | 1.116 | 1.117 | 1.118 |
| 54 | 1.089 | 1.090 | 1.091 | 1.092 | 1.093 | 1.093 | 1.094 |
| 53 | 1.067 | 1.067 | 1.068 | 1.069 | 1.069 | 1.070 | 1.071 |
| 52 | 1.044 | 1.045 | 1.045 | 1.046 | 1.046 | 1.047 | 1.047 |
| 51 | 1.022 | 1.022 | 1.023 | 1.023 | 1.023 | 1.023 | 1.023 |
| 50 | 1.000 | 1.000 | 1.000 | 1.000 | 1.000 | 1.000 | 1.000 |
| 49 | 0.978 | 0.978 | 0.977 | 0.977 | 0.977 | 0.977 | 0.977 |
| 48 | 0.956 | 0.955 | 0.955 | 0.955 | 0.954 | 0.954 | 0.953 |
| 47 | 0.934 | 0.933 | 0.932 | 0.932 | 0.931 | 0.931 | 0.930 |
| 46 | 0.912 | 0.911 | 0.910 | 0.909 | 0.909 | 0.908 | 0.907 |
| 45 | 0.890 | 0.889 | 0.888 | 0.887 | 0.886 | 0.885 | 0.884 |
| 44 | 0.868 | 0.867 | 0.865 | 0.864 | 0.863 | 0.862 | 0.861 |
| 43 | 0.846 | 0.845 | 0.843 | 0.842 | 0.841 | 0.839 | 0.838 |
| 42 | 0.824 | 0.823 | 0.821 | 0.820 | 0.818 | 0.817 | 0.815 |
| 41 | 0.802 | 0.801 | 0.799 | 0.798 | 0.796 | 0.794 | 0.793 |
| 40 | 0.781 | 0.779 | 0.777 | 0.775 | 0.774 | 0.772 | 0.770 |
| 39 | 0.759 | 0.757 | 0.755 | 0.753 | 0.751 | 0.750 | 0.748 |
| 38 | 0.737 | 0.735 | 0.733 | 0.731 | 0.729 | 0.727 | 0.725 |
| 37 | 0.716 | 0.714 | 0.712 | 0.709 | 0.707 | 0.705 | 0.703 |
| 36 | 0.694 | 0.692 | 0.690 | 0.688 | 0.685 | 0.683 | 0.681 |
| 35 | 0.673 | 0.671 | 0.668 | 0.666 | 0.664 | 0.661 | 0.659 |
| 34 | 0.652 | 0.649 | 0.647 | 0.644 | 0.642 | 0.639 | 0.637 |
| 33 | 0.631 | 0.628 | 0.625 | 0.623 | 0.620 | 0.618 | 0.615 |
| 32 | 0.609 | 0.607 | 0.604 | 0.601 | 0.599 | 0.596 | 0.593 |
| 31 | 0.588 | 0.585 | 0.583 | 0.580 | 0.577 | 0.574 | 0.572 |
| 30 | 0.567 | 0.564 | 0.561 | 0.559 | 0.556 | 0.553 | 0.550 |
| 29 | 0.546 | 0.543 | 0.540 | 0.537 | 0.534 | 0.532 | 0.529 |
| 28 | 0.525 | 0.522 | 0.519 | 0.516 | 0.513 | 0.510 | 0.507 |
| 27 | 0.505 | 0.502 | 0.498 | 0.495 | 0.492 | 0.489 | 0.486 |
| 26 | 0.484 | 0.481 | 0.478 | 0.475 | 0.471 | 0.468 | 0.465 |
| 25 | 0.463 | 0.460 | 0.457 | 0.454 | 0.451 | 0.448 | 0.444 |
| 24 | 0.443 | 0.440 | 0.436 | 0.433 | 0.430 | 0.427 | 0.424 |
| 23 | 0.422 | 0.419 | 0.416 | 0.413 | 0.409 | 0.406 | 0.403 |
| 22 | 0.402 | 0.399 | 0.395 | 0.392 | 0.389 | 0.386 | 0.383 |
| 21 | 0.382 | 0.378 | 0.375 | 0.372 | 0.369 | 0.366 | 0.362 |
| 20 | 0.362 | 0.358 | 0.355 | 0.352 | 0.349 | 0.345 | 0.342 |
| 19 | 0.342 | 0.338 | 0.335 | 0.332 | 0.329 | 0.325 | 0.322 |
| 18 | 0.322 | 0.318 | 0.315 | 0.312 | 0.309 | 0.306 | 0.303 |
| 17 | 0.302 | 0.299 | 0.296 | 0.292 | 0.289 | 0.286 | 0.283 |
| 16 | 0.282 | 0.279 | 0.276 | 0.273 | 0.270 | 0.267 | 0.264 |
| 15 | 0.263 | 0.260 | 0.257 | 0.253 | 0.250 | 0.247 | 0.244 |
| 14 | 0.243 | 0.240 | 0.237 | 0.234 | 0.231 | 0.228 | 0.226 |
| 13 | 0.224 | 0.221 | 0.218 | 0.215 | 0.212 | 0.210 | 0.207 |
| 12 | 0.205 | 0.202 | 0.199 | 0.197 | 0.194 | 0.191 | 0.188 |
| 11 | 0.186 | 0.183 | 0.181 | 0.178 | 0.175 | 0.173 | 0.170 |
| 10 | 0.168 | 0.165 | 0.162 | 0.160 | 0.157 | 0.155 | 0.152 |

BoCalor Gold

KORREKTURFAKTOREN - FACTEURS CORRECTIFS

Korrekturfaktoren Ck

Facteurs correctifs Ck

| ΔT \ Exp. | 1.18 | 1.19 | 1.20 | 1.21 | 1.22 | 1.23 | 1.24 |
|-------------------|-------|-------|-------|-------|-------|-------|-------|
| 60 | 1.240 | 1.242 | 1.245 | 1.247 | 1.249 | 1.251 | 1.254 |
| 59 | 1.216 | 1.218 | 1.220 | 1.222 | 1.224 | 1.226 | 1.228 |
| 58 | 1.191 | 1.193 | 1.195 | 1.197 | 1.199 | 1.200 | 1.202 |
| 57 | 1.167 | 1.169 | 1.170 | 1.172 | 1.173 | 1.175 | 1.176 |
| 56 | 1.143 | 1.144 | 1.146 | 1.147 | 1.148 | 1.150 | 1.151 |
| 55 | 1.119 | 1.120 | 1.121 | 1.122 | 1.123 | 1.124 | 1.125 |
| 54 | 1.095 | 1.096 | 1.097 | 1.098 | 1.098 | 1.099 | 1.100 |
| 53 | 1.071 | 1.072 | 1.072 | 1.073 | 1.074 | 1.074 | 1.075 |
| 52 | 1.047 | 1.048 | 1.048 | 1.049 | 1.049 | 1.049 | 1.050 |
| 51 | 1.024 | 1.024 | 1.024 | 1.024 | 1.024 | 1.025 | 1.025 |
| 50 | 1.000 | 1.000 | 1.000 | 1.000 | 1.000 | 1.000 | 1.000 |
| | | | | | | | |
| 49 | 0.976 | 0.976 | 0.976 | 0.976 | 0.976 | 0.975 | 0.975 |
| 48 | 0.953 | 0.953 | 0.952 | 0.952 | 0.951 | 0.951 | 0.951 |
| 47 | 0.930 | 0.929 | 0.928 | 0.928 | 0.927 | 0.927 | 0.926 |
| 46 | 0.906 | 0.906 | 0.905 | 0.904 | 0.903 | 0.903 | 0.902 |
| 45 | 0.883 | 0.882 | 0.881 | 0.880 | 0.879 | 0.878 | 0.878 |
| 44 | 0.860 | 0.859 | 0.858 | 0.857 | 0.856 | 0.855 | 0.853 |
| 43 | 0.837 | 0.836 | 0.834 | 0.833 | 0.832 | 0.831 | 0.829 |
| 42 | 0.814 | 0.813 | 0.811 | 0.810 | 0.808 | 0.807 | 0.806 |
| 41 | 0.791 | 0.790 | 0.788 | 0.787 | 0.785 | 0.783 | 0.782 |
| 40 | 0.769 | 0.767 | 0.765 | 0.763 | 0.762 | 0.760 | 0.758 |
| | | | | | | | |
| 39 | 0.746 | 0.744 | 0.742 | 0.740 | 0.739 | 0.737 | 0.735 |
| 38 | 0.723 | 0.721 | 0.719 | 0.717 | 0.715 | 0.714 | 0.712 |
| 37 | 0.701 | 0.699 | 0.697 | 0.695 | 0.693 | 0.690 | 0.688 |
| 36 | 0.679 | 0.676 | 0.674 | 0.672 | 0.670 | 0.668 | 0.665 |
| 35 | 0.656 | 0.654 | 0.652 | 0.649 | 0.647 | 0.645 | 0.643 |
| 34 | 0.634 | 0.632 | 0.630 | 0.627 | 0.625 | 0.622 | 0.620 |
| 33 | 0.612 | 0.610 | 0.607 | 0.605 | 0.602 | 0.600 | 0.597 |
| 32 | 0.591 | 0.588 | 0.585 | 0.583 | 0.580 | 0.578 | 0.575 |
| 31 | 0.569 | 0.566 | 0.563 | 0.561 | 0.558 | 0.555 | 0.553 |
| 30 | 0.547 | 0.545 | 0.542 | 0.539 | 0.536 | 0.533 | 0.531 |
| | | | | | | | |
| 29 | 0.526 | 0.523 | 0.520 | 0.517 | 0.514 | 0.512 | 0.509 |
| 28 | 0.505 | 0.502 | 0.499 | 0.496 | 0.493 | 0.490 | 0.487 |
| 27 | 0.483 | 0.480 | 0.477 | 0.474 | 0.472 | 0.469 | 0.466 |
| 26 | 0.462 | 0.459 | 0.456 | 0.453 | 0.450 | 0.447 | 0.444 |
| 25 | 0.441 | 0.438 | 0.435 | 0.432 | 0.429 | 0.426 | 0.423 |
| 24 | 0.421 | 0.418 | 0.414 | 0.411 | 0.408 | 0.405 | 0.402 |
| 23 | 0.400 | 0.397 | 0.394 | 0.391 | 0.388 | 0.385 | 0.382 |
| 22 | 0.380 | 0.376 | 0.373 | 0.370 | 0.367 | 0.364 | 0.361 |
| 21 | 0.359 | 0.356 | 0.353 | 0.350 | 0.347 | 0.344 | 0.341 |
| 20 | 0.339 | 0.336 | 0.333 | 0.330 | 0.327 | 0.324 | 0.321 |
| | | | | | | | |
| 19 | 0.319 | 0.316 | 0.313 | 0.310 | 0.307 | 0.304 | 0.301 |
| 18 | 0.300 | 0.296 | 0.293 | 0.290 | 0.288 | 0.285 | 0.282 |
| 17 | 0.280 | 0.277 | 0.274 | 0.271 | 0.268 | 0.265 | 0.262 |
| 16 | 0.261 | 0.258 | 0.255 | 0.252 | 0.249 | 0.246 | 0.243 |
| 15 | 0.242 | 0.239 | 0.236 | 0.233 | 0.230 | 0.227 | 0.225 |
| 14 | 0.223 | 0.220 | 0.217 | 0.214 | 0.212 | 0.209 | 0.206 |
| 13 | 0.204 | 0.201 | 0.199 | 0.196 | 0.193 | 0.191 | 0.188 |
| 12 | 0.186 | 0.183 | 0.180 | 0.178 | 0.175 | 0.173 | 0.170 |
| 11 | 0.168 | 0.165 | 0.163 | 0.160 | 0.158 | 0.155 | 0.153 |
| 10 | 0.150 | 0.147 | 0.145 | 0.143 | 0.140 | 0.138 | 0.136 |

BoCalor Gold

KORREKTURFAKTOREN - FACTEURS CORRECTIFS

Korrekturfaktoren Ck

Facteurs correctifs Ck

| ΔT / Exp. | 1.25 | 1.26 | 1.27 | 1.28 | 1.29 | 1.30 | 1.31 |
|-------------------|-------|-------|-------|-------|-------|-------|-------|
| 60 | 1.256 | 1.258 | 1.261 | 1.263 | 1.265 | 1.267 | 1.270 |
| 59 | 1.230 | 1.232 | 1.234 | 1.236 | 1.238 | 1.240 | 1.242 |
| 58 | 1.204 | 1.206 | 1.207 | 1.209 | 1.211 | 1.213 | 1.215 |
| 57 | 1.178 | 1.180 | 1.181 | 1.183 | 1.184 | 1.186 | 1.187 |
| 56 | 1.152 | 1.153 | 1.155 | 1.156 | 1.157 | 1.159 | 1.160 |
| 55 | 1.127 | 1.128 | 1.129 | 1.130 | 1.131 | 1.132 | 1.133 |
| 54 | 1.101 | 1.102 | 1.103 | 1.104 | 1.104 | 1.105 | 1.106 |
| 53 | 1.076 | 1.076 | 1.077 | 1.077 | 1.078 | 1.079 | 1.079 |
| 52 | 1.050 | 1.051 | 1.051 | 1.051 | 1.052 | 1.052 | 1.053 |
| 51 | 1.025 | 1.025 | 1.025 | 1.026 | 1.026 | 1.026 | 1.026 |
| 50 | 1.000 | 1.000 | 1.000 | 1.000 | 1.000 | 1.000 | 1.000 |
| 49 | 0.975 | 0.975 | 0.975 | 0.974 | 0.974 | 0.974 | 0.974 |
| 48 | 0.950 | 0.950 | 0.949 | 0.949 | 0.949 | 0.948 | 0.948 |
| 47 | 0.926 | 0.925 | 0.924 | 0.924 | 0.923 | 0.923 | 0.922 |
| 46 | 0.901 | 0.900 | 0.900 | 0.899 | 0.898 | 0.897 | 0.897 |
| 45 | 0.877 | 0.876 | 0.875 | 0.874 | 0.873 | 0.872 | 0.871 |
| 44 | 0.852 | 0.851 | 0.850 | 0.849 | 0.848 | 0.847 | 0.846 |
| 43 | 0.828 | 0.827 | 0.826 | 0.824 | 0.823 | 0.822 | 0.821 |
| 42 | 0.804 | 0.803 | 0.801 | 0.800 | 0.799 | 0.797 | 0.796 |
| 41 | 0.780 | 0.779 | 0.777 | 0.776 | 0.774 | 0.773 | 0.771 |
| 40 | 0.757 | 0.755 | 0.753 | 0.752 | 0.750 | 0.748 | 0.747 |
| 39 | 0.733 | 0.731 | 0.729 | 0.728 | 0.726 | 0.724 | 0.722 |
| 38 | 0.710 | 0.708 | 0.706 | 0.704 | 0.702 | 0.700 | 0.698 |
| 37 | 0.686 | 0.684 | 0.682 | 0.680 | 0.678 | 0.676 | 0.674 |
| 36 | 0.663 | 0.661 | 0.659 | 0.657 | 0.655 | 0.652 | 0.650 |
| 35 | 0.640 | 0.638 | 0.636 | 0.633 | 0.631 | 0.629 | 0.627 |
| 34 | 0.617 | 0.615 | 0.613 | 0.610 | 0.608 | 0.606 | 0.603 |
| 33 | 0.595 | 0.592 | 0.590 | 0.588 | 0.585 | 0.583 | 0.580 |
| 32 | 0.572 | 0.570 | 0.567 | 0.565 | 0.562 | 0.560 | 0.557 |
| 31 | 0.550 | 0.548 | 0.545 | 0.542 | 0.540 | 0.537 | 0.535 |
| 30 | 0.528 | 0.525 | 0.523 | 0.520 | 0.517 | 0.515 | 0.512 |
| 29 | 0.506 | 0.503 | 0.501 | 0.498 | 0.495 | 0.493 | 0.490 |
| 28 | 0.484 | 0.482 | 0.479 | 0.476 | 0.473 | 0.471 | 0.468 |
| 27 | 0.463 | 0.460 | 0.457 | 0.454 | 0.452 | 0.449 | 0.446 |
| 26 | 0.442 | 0.439 | 0.436 | 0.433 | 0.430 | 0.427 | 0.425 |
| 25 | 0.420 | 0.418 | 0.415 | 0.412 | 0.409 | 0.406 | 0.403 |
| 24 | 0.400 | 0.397 | 0.394 | 0.391 | 0.388 | 0.385 | 0.382 |
| 23 | 0.379 | 0.376 | 0.373 | 0.370 | 0.367 | 0.364 | 0.362 |
| 22 | 0.358 | 0.355 | 0.353 | 0.350 | 0.347 | 0.344 | 0.341 |
| 21 | 0.338 | 0.335 | 0.332 | 0.329 | 0.327 | 0.324 | 0.321 |
| 20 | 0.318 | 0.315 | 0.312 | 0.309 | 0.307 | 0.304 | 0.301 |
| 19 | 0.298 | 0.295 | 0.293 | 0.290 | 0.287 | 0.284 | 0.282 |
| 18 | 0.279 | 0.276 | 0.273 | 0.270 | 0.268 | 0.265 | 0.262 |
| 17 | 0.260 | 0.257 | 0.254 | 0.251 | 0.249 | 0.246 | 0.243 |
| 16 | 0.241 | 0.238 | 0.235 | 0.233 | 0.230 | 0.227 | 0.225 |
| 15 | 0.222 | 0.219 | 0.217 | 0.214 | 0.212 | 0.209 | 0.207 |
| 14 | 0.204 | 0.201 | 0.199 | 0.196 | 0.194 | 0.191 | 0.189 |
| 13 | 0.186 | 0.183 | 0.181 | 0.178 | 0.176 | 0.174 | 0.171 |
| 12 | 0.168 | 0.166 | 0.163 | 0.161 | 0.159 | 0.156 | 0.154 |
| 11 | 0.151 | 0.148 | 0.146 | 0.144 | 0.142 | 0.140 | 0.138 |
| 10 | 0.134 | 0.132 | 0.130 | 0.127 | 0.125 | 0.123 | 0.121 |

BoCalor Gold

KORREKTURFAKTOREN - FACTEURS CORRECTIFS

Korrekturfaktoren Ck

Facteurs correctifs Ck

| ΔT \ Exp. | 1.32 | 1.33 | 1.34 | 1.35 | 1.36 | 1.37 | 1.38 |
|-------------------|-------|-------|-------|-------|-------|-------|-------|
| 60 | 1.272 | 1.274 | 1.277 | 1.279 | 1.281 | 1.284 | 1.286 |
| 59 | 1.244 | 1.246 | 1.248 | 1.250 | 1.252 | 1.255 | 1.257 |
| 58 | 1.216 | 1.218 | 1.220 | 1.222 | 1.224 | 1.225 | 1.227 |
| 57 | 1.189 | 1.190 | 1.192 | 1.193 | 1.195 | 1.197 | 1.198 |
| 56 | 1.161 | 1.163 | 1.164 | 1.165 | 1.167 | 1.168 | 1.169 |
| 55 | 1.134 | 1.135 | 1.136 | 1.137 | 1.138 | 1.139 | 1.141 |
| 54 | 1.107 | 1.108 | 1.109 | 1.109 | 1.110 | 1.111 | 1.112 |
| 53 | 1.080 | 1.081 | 1.081 | 1.082 | 1.082 | 1.083 | 1.084 |
| 52 | 1.053 | 1.054 | 1.054 | 1.054 | 1.055 | 1.055 | 1.056 |
| 51 | 1.026 | 1.027 | 1.027 | 1.027 | 1.027 | 1.028 | 1.028 |
| 50 | 1.000 | 1.000 | 1.000 | 1.000 | 1.000 | 1.000 | 1.000 |
| | | | | | | | |
| 49 | 0.974 | 0.973 | 0.973 | 0.973 | 0.973 | 0.973 | 0.973 |
| 48 | 0.948 | 0.947 | 0.947 | 0.946 | 0.946 | 0.946 | 0.945 |
| 47 | 0.922 | 0.921 | 0.920 | 0.920 | 0.919 | 0.919 | 0.918 |
| 46 | 0.896 | 0.895 | 0.894 | 0.894 | 0.893 | 0.892 | 0.891 |
| 45 | 0.870 | 0.869 | 0.868 | 0.867 | 0.867 | 0.866 | 0.865 |
| 44 | 0.845 | 0.844 | 0.843 | 0.841 | 0.840 | 0.839 | 0.838 |
| 43 | 0.819 | 0.818 | 0.817 | 0.816 | 0.815 | 0.813 | 0.812 |
| 42 | 0.794 | 0.793 | 0.792 | 0.790 | 0.789 | 0.788 | 0.786 |
| 41 | 0.770 | 0.768 | 0.766 | 0.765 | 0.763 | 0.762 | 0.760 |
| 40 | 0.745 | 0.743 | 0.742 | 0.740 | 0.738 | 0.737 | 0.735 |
| | | | | | | | |
| 39 | 0.720 | 0.719 | 0.717 | 0.715 | 0.713 | 0.711 | 0.710 |
| 38 | 0.696 | 0.694 | 0.692 | 0.690 | 0.689 | 0.687 | 0.685 |
| 37 | 0.672 | 0.670 | 0.668 | 0.666 | 0.664 | 0.662 | 0.660 |
| 36 | 0.648 | 0.646 | 0.644 | 0.642 | 0.640 | 0.638 | 0.636 |
| 35 | 0.624 | 0.622 | 0.620 | 0.618 | 0.616 | 0.613 | 0.611 |
| 34 | 0.601 | 0.599 | 0.596 | 0.594 | 0.592 | 0.590 | 0.587 |
| 33 | 0.578 | 0.575 | 0.573 | 0.571 | 0.568 | 0.566 | 0.564 |
| 32 | 0.555 | 0.552 | 0.550 | 0.547 | 0.545 | 0.543 | 0.540 |
| 31 | 0.532 | 0.530 | 0.527 | 0.524 | 0.522 | 0.519 | 0.517 |
| 30 | 0.510 | 0.507 | 0.504 | 0.502 | 0.499 | 0.497 | 0.494 |
| | | | | | | | |
| 29 | 0.487 | 0.485 | 0.482 | 0.479 | 0.477 | 0.474 | 0.472 |
| 28 | 0.465 | 0.462 | 0.460 | 0.457 | 0.455 | 0.452 | 0.449 |
| 27 | 0.443 | 0.441 | 0.438 | 0.435 | 0.433 | 0.430 | 0.427 |
| 26 | 0.422 | 0.419 | 0.416 | 0.414 | 0.411 | 0.408 | 0.406 |
| 25 | 0.401 | 0.398 | 0.395 | 0.392 | 0.390 | 0.387 | 0.384 |
| 24 | 0.380 | 0.377 | 0.374 | 0.371 | 0.369 | 0.366 | 0.363 |
| 23 | 0.359 | 0.356 | 0.353 | 0.351 | 0.348 | 0.345 | 0.342 |
| 22 | 0.338 | 0.336 | 0.333 | 0.330 | 0.327 | 0.325 | 0.322 |
| 21 | 0.318 | 0.315 | 0.313 | 0.310 | 0.307 | 0.305 | 0.302 |
| 20 | 0.298 | 0.296 | 0.293 | 0.290 | 0.288 | 0.285 | 0.282 |
| | | | | | | | |
| 19 | 0.279 | 0.276 | 0.273 | 0.271 | 0.268 | 0.266 | 0.263 |
| 18 | 0.260 | 0.257 | 0.254 | 0.252 | 0.249 | 0.247 | 0.244 |
| 17 | 0.241 | 0.238 | 0.236 | 0.233 | 0.231 | 0.228 | 0.226 |
| 16 | 0.222 | 0.220 | 0.217 | 0.215 | 0.212 | 0.210 | 0.208 |
| 15 | 0.204 | 0.202 | 0.199 | 0.197 | 0.194 | 0.192 | 0.190 |
| 14 | 0.186 | 0.184 | 0.182 | 0.179 | 0.177 | 0.175 | 0.173 |
| 13 | 0.169 | 0.167 | 0.164 | 0.162 | 0.160 | 0.158 | 0.156 |
| 12 | 0.152 | 0.150 | 0.148 | 0.146 | 0.144 | 0.142 | 0.140 |
| 11 | 0.136 | 0.133 | 0.131 | 0.130 | 0.128 | 0.126 | 0.124 |
| 10 | 0.119 | 0.118 | 0.116 | 0.114 | 0.112 | 0.110 | 0.108 |

BoCalor Gold

KORREKTURFAKTOREN - FACTEURS CORRECTIFS

Korrekturfaktoren Ck

Facteurs correctifs Ck

| ΔT \ Exp. | 1.39 | 1.40 | 1.41 | 1.42 | 1.43 | 1.44 | 1.45 |
|-------------------|-------|-------|-------|-------|-------|-------|-------|
| 60 | 1.288 | 1.291 | 1.293 | 1.295 | 1.298 | 1.300 | 1.303 |
| 59 | 1.259 | 1.261 | 1.263 | 1.265 | 1.267 | 1.269 | 1.271 |
| 58 | 1.229 | 1.231 | 1.233 | 1.235 | 1.236 | 1.238 | 1.240 |
| 57 | 1.200 | 1.201 | 1.203 | 1.204 | 1.206 | 1.208 | 1.209 |
| 56 | 1.171 | 1.172 | 1.173 | 1.175 | 1.176 | 1.177 | 1.179 |
| 55 | 1.142 | 1.143 | 1.144 | 1.145 | 1.146 | 1.147 | 1.148 |
| 54 | 1.113 | 1.114 | 1.115 | 1.115 | 1.116 | 1.117 | 1.118 |
| 53 | 1.084 | 1.085 | 1.086 | 1.086 | 1.087 | 1.088 | 1.088 |
| 52 | 1.056 | 1.056 | 1.057 | 1.057 | 1.058 | 1.058 | 1.059 |
| 51 | 1.028 | 1.028 | 1.028 | 1.029 | 1.029 | 1.029 | 1.029 |
| 50 | 1.000 | 1.000 | 1.000 | 1.000 | 1.000 | 1.000 | 1.000 |
| | | | | | | | |
| 49 | 0.972 | 0.972 | 0.972 | 0.972 | 0.972 | 0.971 | 0.971 |
| 48 | 0.945 | 0.944 | 0.944 | 0.944 | 0.943 | 0.943 | 0.943 |
| 47 | 0.918 | 0.917 | 0.916 | 0.916 | 0.915 | 0.915 | 0.914 |
| 46 | 0.891 | 0.890 | 0.889 | 0.888 | 0.888 | 0.887 | 0.886 |
| 45 | 0.864 | 0.863 | 0.862 | 0.861 | 0.860 | 0.859 | 0.858 |
| 44 | 0.837 | 0.836 | 0.835 | 0.834 | 0.833 | 0.832 | 0.831 |
| 43 | 0.811 | 0.810 | 0.808 | 0.807 | 0.806 | 0.805 | 0.804 |
| 42 | 0.785 | 0.783 | 0.782 | 0.781 | 0.779 | 0.778 | 0.777 |
| 41 | 0.759 | 0.757 | 0.756 | 0.754 | 0.753 | 0.751 | 0.750 |
| 40 | 0.733 | 0.732 | 0.730 | 0.728 | 0.727 | 0.725 | 0.724 |
| | | | | | | | |
| 39 | 0.708 | 0.706 | 0.704 | 0.703 | 0.701 | 0.699 | 0.697 |
| 38 | 0.683 | 0.681 | 0.679 | 0.677 | 0.675 | 0.674 | 0.672 |
| 37 | 0.658 | 0.656 | 0.654 | 0.652 | 0.650 | 0.648 | 0.646 |
| 36 | 0.633 | 0.631 | 0.629 | 0.627 | 0.625 | 0.623 | 0.621 |
| 35 | 0.609 | 0.607 | 0.605 | 0.603 | 0.600 | 0.598 | 0.596 |
| 34 | 0.585 | 0.583 | 0.581 | 0.578 | 0.576 | 0.574 | 0.572 |
| 33 | 0.561 | 0.559 | 0.557 | 0.554 | 0.552 | 0.550 | 0.547 |
| 32 | 0.538 | 0.535 | 0.533 | 0.531 | 0.528 | 0.526 | 0.524 |
| 31 | 0.515 | 0.512 | 0.510 | 0.507 | 0.505 | 0.502 | 0.500 |
| 30 | 0.492 | 0.489 | 0.487 | 0.484 | 0.482 | 0.479 | 0.477 |
| | | | | | | | |
| 29 | 0.469 | 0.466 | 0.464 | 0.461 | 0.459 | 0.456 | 0.454 |
| 28 | 0.447 | 0.444 | 0.442 | 0.439 | 0.436 | 0.434 | 0.431 |
| 27 | 0.425 | 0.422 | 0.419 | 0.417 | 0.414 | 0.412 | 0.409 |
| 26 | 0.403 | 0.400 | 0.398 | 0.395 | 0.393 | 0.390 | 0.387 |
| 25 | 0.382 | 0.379 | 0.376 | 0.374 | 0.371 | 0.369 | 0.366 |
| 24 | 0.361 | 0.358 | 0.355 | 0.353 | 0.350 | 0.348 | 0.345 |
| 23 | 0.340 | 0.337 | 0.335 | 0.332 | 0.329 | 0.327 | 0.324 |
| 22 | 0.319 | 0.317 | 0.314 | 0.312 | 0.309 | 0.307 | 0.304 |
| 21 | 0.299 | 0.297 | 0.294 | 0.292 | 0.289 | 0.287 | 0.284 |
| 20 | 0.280 | 0.277 | 0.275 | 0.272 | 0.270 | 0.267 | 0.265 |
| | | | | | | | |
| 19 | 0.261 | 0.258 | 0.256 | 0.253 | 0.251 | 0.248 | 0.246 |
| 18 | 0.242 | 0.239 | 0.237 | 0.234 | 0.232 | 0.230 | 0.227 |
| 17 | 0.223 | 0.221 | 0.218 | 0.216 | 0.214 | 0.212 | 0.209 |
| 16 | 0.205 | 0.203 | 0.201 | 0.198 | 0.196 | 0.194 | 0.192 |
| 15 | 0.188 | 0.185 | 0.183 | 0.181 | 0.179 | 0.177 | 0.175 |
| 14 | 0.170 | 0.168 | 0.166 | 0.164 | 0.162 | 0.160 | 0.158 |
| 13 | 0.154 | 0.152 | 0.150 | 0.148 | 0.146 | 0.144 | 0.142 |
| 12 | 0.138 | 0.136 | 0.134 | 0.132 | 0.130 | 0.128 | 0.126 |
| 11 | 0.122 | 0.120 | 0.118 | 0.116 | 0.115 | 0.113 | 0.111 |
| 10 | 0.107 | 0.105 | 0.103 | 0.102 | 0.100 | 0.099 | 0.097 |

BoCalor Gold







HEIZWÄNDE - PAROIS CHAUFFANTES

Preiszuschlag ab 01. April 2021 + 3.5 %

01.04.20

EN 442 $\Phi_s \Delta T 50 K$ (75°/65°/20°C)

Preise exkl. MWST/prix sans TVA

| |  | |  | |  | |  | |  | |  | |
|---|---|---------|---|---------|---|---------|--|---------|---|---------|---|---------|
| Modell/modèle | HG 21 - 2 | | HG 28 - 2 | | HG 35 - 2 | | HLHG 35/14 | | HLHG 35/21 | | HLHG 35/28 | |
| H mm | 210 | | 280 | | 350 | | 350 | | 350 | | 350 | |
| T mm | 72 | | 72 | | 72 | | 72 | | 72 | | 72 | |
| M kg/m | 12.61 | | 16.37 | | 20.85 | | 23.91 | | 25.45 | | 26.99 | |
| V dm³/m | 3.61 | | 4.92 | | 6.25 | | 6.36 | | 6.36 | | 6.36 | |
| A m²/m | 0.94 | | 1.24 | | 1.53 | | 3.02 | | 3.82 | | 4.62 | |
| s % | 25.00 | | 25 | | 25 | | 20 | | 20 | | 20 | |
| q _{ms} kg/h m | 33.77 | | 43.90 | | 52.93 | | 74.41 | | 78.62 | | 82.83 | |
| n Exp. | 1.27 | | 1.28 | | 1.28 | | 1.31 | | 1.33 | | 1.35 | |
| Baulänge m | Watt | Fr. | Watt | Fr. | Watt | Fr. | Watt | Fr. | Watt | Fr. | Watt | Fr. |
| 0.50 | 197 | 497.60 | 256 | 555.95 | 308 | 596.05 | 433 | 691.00 | 458 | 766.45 | 482 | 697.45 |
| 0.60 | 236 | 519.10 | 307 | 579.30 | 370 | 622.45 | 520 | 723.50 | 549 | 800.20 | 578 | 732.45 |
| 0.70 | 275 | 540.60 | 358 | 602.65 | 431 | 648.85 | 606 | 756.05 | 641 | 834.00 | 675 | 767.50 |
| 0.80 | 314 | 562.10 | 409 | 625.95 | 493 | 675.30 | 693 | 788.60 | 732 | 867.75 | 771 | 802.55 |
| 0.90 | 354 | 583.60 | 460 | 649.30 | 554 | 701.70 | 779 | 821.15 | 824 | 901.55 | 868 | 837.55 |
| 1.00 | 393 | 605.10 | 511 | 672.65 | 616 | 728.10 | 866 | 853.70 | 915 | 935.30 | 964 | 872.60 |
| 1.10 | 432 | 626.60 | 562 | 696.00 | 678 | 754.50 | 953 | 886.25 | 1007 | 969.05 | 1060 | 907.65 |
| 1.20 | 472 | 648.10 | 613 | 719.35 | 739 | 780.90 | 1039 | 918.80 | 1098 | 1002.85 | 1157 | 942.65 |
| 1.30 | 511 | 669.60 | 664 | 742.65 | 801 | 807.35 | 1126 | 951.35 | 1190 | 1036.60 | 1253 | 977.70 |
| 1.40 | 550 | 691.10 | 715 | 766.00 | 862 | 833.75 | 1212 | 983.90 | 1281 | 1070.40 | 1350 | 1012.75 |
| 1.50 | 590 | 712.65 | 767 | 789.35 | 924 | 860.15 | 1299 | 1016.45 | 1373 | 1104.15 | 1446 | 1047.80 |
| 1.60 | 629 | 734.15 | 818 | 812.70 | 986 | 886.55 | 1386 | 1048.95 | 1464 | 1137.90 | 1542 | 1082.80 |
| 1.70 | 668 | 755.65 | 869 | 836.05 | 1047 | 912.95 | 1472 | 1081.50 | 1556 | 1171.70 | 1639 | 1117.85 |
| 1.80 | 707 | 777.15 | 920 | 859.35 | 1109 | 939.40 | 1559 | 1114.05 | 1647 | 1205.45 | 1735 | 1152.90 |
| 1.90 | 747 | 798.65 | 971 | 882.70 | 1170 | 965.80 | 1645 | 1146.60 | 1739 | 1239.25 | 1832 | 1187.90 |
| 2.00 | 786 | 820.15 | 1022 | 906.05 | 1232 | 992.20 | 1732 | 1179.15 | 1830 | 1273.00 | 1928 | 1222.95 |
| 2.20 | 865 | 863.15 | 1124 | 952.75 | 1355 | 1045.00 | 1905 | 1244.25 | 2013 | 1340.55 | 2121 | 1293.00 |
| 2.40 | 943 | 906.15 | 1226 | 999.40 | 1478 | 1097.85 | 2078 | 1309.35 | 2196 | 1408.10 | 2314 | 1363.10 |
| 2.60 | 1022 | 949.20 | 1329 | 1046.10 | 1602 | 1150.65 | 2252 | 1374.40 | 2379 | 1475.60 | 2506 | 1433.15 |
| 2.80 | 1100 | 992.20 | 1431 | 1092.75 | 1725 | 1203.50 | 2425 | 1439.50 | 2562 | 1543.15 | 2699 | 1503.25 |
| 3.00 | 1179 | 1035.20 | 1533 | 1139.45 | 1848 | 1256.30 | 2598 | 1504.60 | 2745 | 1610.70 | 2892 | 1573.30 |
| Grundpreis Prix de base + Preis/prix pro Lfm | 390.05 | | 439.25 | | 464.00 | | 528.25 | | 597.60 | | 522.25 | |
| | 215.05 | | 233.40 | | 264.10 | | 325.45 | | 337.70 | | 350.35 | |

BoCalor Gold



HEIZWÄNDE - PAROIS CHAUFFANTES

Preiszuschlag ab 01. April 2021 + 3.5 %

01.04.20

EN 442 $\Phi_s \Delta T 50 K$ (75°/65°/20°C)

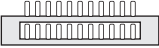
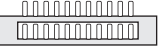
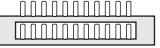
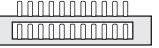
Preise exkl. MWST / prix sans TVA

| |  |  |  |  |  |  | | | | | | |
|---|---|---|---|--|---|---|--------|---------|--------|---------|--------|---------|
| Modell/modèle | HLHG 35/35 | HLG 35/14-2 | HLG 35/21-2 | HLG 35/28-2 | HLG 35/35-2 | HG 42-2 | | | | | | |
| H mm | 350 | 350 | 350 | 350 | 350 | 420 | | | | | | |
| T mm | 72 | 122 | 122 | 122 | 122 | 72 | | | | | | |
| M kg/m | 28.58 | 27.05 | 30.25 | 33.50 | 36.43 | 24.68 | | | | | | |
| V dm³/m | 6.36 | 6.26 | 6.26 | 6.26 | 6.26 | 7.91 | | | | | | |
| A m²/m | 5.44 | 4.50 | 6.10 | 7.70 | 9.35 | 1.83 | | | | | | |
| s % | 20 | 15 | 15 | 15 | 15 | 25 | | | | | | |
| Q _{ms} kg/h m | 86.09 | 91.93 | 100.95 | 110.15 | 117.02 | 62.12 | | | | | | |
| n Exp. | 1.36 | 1.29 | 1.32 | 1.34 | 1.36 | 1.26 | | | | | | |
| Baulänge m | Watt | Fr. | Watt | Fr. | Watt | Fr. | Watt | Fr. | Watt | Fr. | Watt | Fr. |
| 0.50 | 501 | 699.80 | 535 | 763.60 | 588 | 792.00 | 641 | 797.85 | 681 | 803.75 | 362 | 644.90 |
| 0.60 | 601 | 736.05 | 642 | 802.30 | 705 | 833.15 | 769 | 841.50 | 817 | 849.85 | 434 | 673.75 |
| 0.70 | 701 | 772.30 | 749 | 841.00 | 823 | 874.35 | 897 | 885.15 | 953 | 895.95 | 506 | 702.60 |
| 0.80 | 802 | 808.55 | 856 | 879.70 | 940 | 915.50 | 1026 | 928.75 | 1090 | 942.05 | 578 | 731.50 |
| 0.90 | 902 | 844.80 | 963 | 918.45 | 1058 | 956.70 | 1154 | 972.40 | 1226 | 988.15 | 651 | 760.35 |
| 1.00 | 1002 | 881.05 | 1070 | 957.15 | 1175 | 997.85 | 1282 | 1016.05 | 1362 | 1034.25 | 723 | 789.20 |
| 1.10 | 1102 | 917.30 | 1177 | 995.85 | 1293 | 1039.00 | 1410 | 1059.70 | 1498 | 1080.35 | 795 | 818.05 |
| 1.20 | 1202 | 953.55 | 1284 | 1034.60 | 1410 | 1080.20 | 1538 | 1103.35 | 1634 | 1126.45 | 868 | 846.90 |
| 1.30 | 1303 | 989.80 | 1391 | 1073.30 | 1528 | 1121.35 | 1667 | 1146.95 | 1771 | 1172.55 | 940 | 875.80 |
| 1.40 | 1403 | 1026.05 | 1498 | 1112.00 | 1645 | 1162.55 | 1795 | 1190.60 | 1907 | 1218.65 | 1012 | 904.65 |
| 1.50 | 1503 | 1062.30 | 1605 | 1150.75 | 1763 | 1203.70 | 1923 | 1234.25 | 2043 | 1264.75 | 1085 | 933.50 |
| 1.60 | 1603 | 1098.55 | 1712 | 1189.45 | 1880 | 1244.85 | 2051 | 1277.90 | 2179 | 1310.85 | 1157 | 962.35 |
| 1.70 | 1703 | 1134.80 | 1819 | 1228.15 | 1998 | 1286.05 | 2179 | 1321.55 | 2315 | 1356.95 | 1229 | 991.20 |
| 1.80 | 1804 | 1171.05 | 1926 | 1266.85 | 2115 | 1327.20 | 2308 | 1365.15 | 2452 | 1403.05 | 1301 | 1020.10 |
| 1.90 | 1904 | 1207.30 | 2033 | 1305.60 | 2233 | 1368.40 | 2436 | 1408.80 | 2588 | 1449.15 | 1374 | 1048.95 |
| 2.00 | 2004 | 1243.55 | 2140 | 1344.30 | 2350 | 1409.55 | 2564 | 1452.45 | 2724 | 1495.25 | 1446 | 1077.80 |
| 2.20 | 2204 | 1316.05 | 2354 | 1421.75 | 2585 | 1491.90 | 2820 | 1539.75 | 2996 | 1587.45 | 1591 | 1135.50 |
| 2.40 | 2405 | 1388.55 | 2568 | 1499.15 | 2820 | 1574.25 | 3077 | 1627.00 | 3269 | 1679.65 | 1735 | 1193.25 |
| 2.60 | 2605 | 1461.05 | 2782 | 1576.60 | 3055 | 1656.55 | 3333 | 1714.30 | 3541 | 1771.85 | 1880 | 1250.95 |
| 2.80 | 2806 | 1533.55 | 2996 | 1654.00 | 3290 | 1738.90 | 3590 | 1801.55 | 3814 | 1864.05 | 2024 | 1308.70 |
| 3.00 | 3006 | 1606.05 | 3210 | 1731.45 | 3525 | 1821.25 | 3846 | 1888.85 | 4086 | 1956.25 | 2169 | 1366.40 |
| Grundpreis Prix de base + Preis/prix pro Lfm | 518.55 | | 570.00 | | 586.15 | | 579.65 | | 573.25 | | 500.60 | |
| | 362.50 | | 387.15 | | 411.70 | | 436.40 | | 461.00 | | 288.60 | |

BoCalor Gold







HEIZWÄNDE - PAROIS CHAUFFANTES

Preiszuschlag ab 01. April 2021 + 3.5 %

01.04.20

EN 442 $\Phi_s \Delta T 50 K$ (75°/65°/20°C)

Preise exkl. MWST/prix sans TVA

| |  | |  | |  | |  | |  | |  | |
|---|---|---------|---|---------|---|---------|--|---------|---|---------|---|---------|
| Modell/modèle | HLHG 42/14 | | HLHG 42/21 | | HLHG 42/28 | | HLHG 42/35 | | HLHG 42/42 | | HLG 42/14-2 | |
| H mm | 420 | | 420 | | 420 | | 420 | | 420 | | 420 | |
| T mm | 72 | | 72 | | 72 | | 72 | | 72 | | 122 | |
| M kg/m | 27.98 | | 29.53 | | 31.09 | | 32.60 | | 34.21 | | 31.17 | |
| V dm³/m | 7.65 | | 7.65 | | 7.65 | | 7.65 | | 7.65 | | 7.52 | |
| A m²/m | 3.31 | | 4.10 | | 4.90 | | 5.72 | | 6.51 | | 4.80 | |
| s % | 20 | | 20 | | 20 | | 20 | | 20 | | 15 | |
| q _{ms} kg/h m | 82.83 | | 87.29 | | 91.76 | | 95.37 | | 97.86 | | 100.95 | |
| n Exp. | 1.32 | | 1.34 | | 1.35 | | 1.36 | | 1.38 | | 1.30 | |
| Baulänge m | Watt | Fr. | Watt | Fr. | Watt | Fr. | Watt | Fr. | Watt | Fr. | Watt | Fr. |
| 0.50 | 482 | 740.00 | 508 | 742.90 | 534 | 746.15 | 555 | 748.95 | 570 | 749.70 | 588 | 830.00 |
| 0.60 | 578 | 775.00 | 610 | 779.15 | 641 | 783.60 | 666 | 787.65 | 683 | 789.25 | 705 | 871.15 |
| 0.70 | 675 | 810.05 | 711 | 815.40 | 748 | 821.10 | 777 | 826.35 | 797 | 828.80 | 823 | 912.35 |
| 0.80 | 771 | 845.05 | 813 | 851.65 | 854 | 858.60 | 888 | 865.05 | 911 | 868.30 | 940 | 953.50 |
| 0.90 | 868 | 880.10 | 914 | 887.90 | 961 | 896.10 | 999 | 903.80 | 1025 | 907.85 | 1058 | 994.70 |
| 1.00 | 964 | 915.10 | 1016 | 924.15 | 1068 | 933.60 | 1110 | 942.50 | 1139 | 947.40 | 1175 | 1035.85 |
| 1.10 | 1060 | 950.10 | 1118 | 960.40 | 1175 | 971.10 | 1221 | 981.20 | 1253 | 986.95 | 1293 | 1077.00 |
| 1.20 | 1157 | 985.15 | 1219 | 996.65 | 1282 | 1008.60 | 1332 | 1019.95 | 1367 | 1026.50 | 1410 | 1118.20 |
| 1.30 | 1253 | 1020.15 | 1321 | 1032.90 | 1388 | 1046.10 | 1443 | 1058.65 | 1481 | 1066.00 | 1528 | 1159.35 |
| 1.40 | 1350 | 1055.20 | 1422 | 1069.15 | 1495 | 1083.60 | 1554 | 1097.35 | 1595 | 1105.55 | 1645 | 1200.55 |
| 1.50 | 1446 | 1090.20 | 1524 | 1105.45 | 1602 | 1121.10 | 1665 | 1136.10 | 1709 | 1145.10 | 1763 | 1241.70 |
| 1.60 | 1542 | 1125.20 | 1626 | 1141.70 | 1709 | 1158.55 | 1776 | 1174.80 | 1822 | 1184.65 | 1880 | 1282.85 |
| 1.70 | 1639 | 1160.25 | 1727 | 1177.95 | 1816 | 1196.05 | 1887 | 1213.50 | 1936 | 1224.20 | 1998 | 1324.05 |
| 1.80 | 1735 | 1195.25 | 1829 | 1214.20 | 1922 | 1233.55 | 1998 | 1252.20 | 2050 | 1263.70 | 2115 | 1365.20 |
| 1.90 | 1832 | 1230.30 | 1930 | 1250.45 | 2029 | 1271.05 | 2109 | 1290.95 | 2164 | 1303.25 | 2233 | 1406.40 |
| 2.00 | 1928 | 1265.30 | 2032 | 1286.70 | 2136 | 1308.55 | 2220 | 1329.65 | 2278 | 1342.80 | 2350 | 1447.55 |
| 2.20 | 2121 | 1335.35 | 2235 | 1359.20 | 2350 | 1383.55 | 2442 | 1407.10 | 2506 | 1421.90 | 2585 | 1529.90 |
| 2.40 | 2314 | 1405.40 | 2438 | 1431.70 | 2563 | 1458.55 | 2664 | 1484.50 | 2734 | 1500.95 | 2820 | 1612.25 |
| 2.60 | 2506 | 1475.40 | 2642 | 1504.25 | 2777 | 1533.50 | 2886 | 1561.95 | 2961 | 1580.05 | 3055 | 1694.55 |
| 2.80 | 2699 | 1545.45 | 2845 | 1576.75 | 2990 | 1608.50 | 3108 | 1639.35 | 3189 | 1659.10 | 3290 | 1776.90 |
| 3.00 | 2892 | 1615.50 | 3048 | 1649.25 | 3204 | 1683.50 | 3330 | 1716.80 | 3417 | 1738.20 | 3525 | 1859.25 |
| Grundpreis Prix de base + Preis/prix pro Lfm | 564.90 | | 561.60 | | 558.65 | | 555.35 | | 552.00 | | 624.15 | |
| | 350.20 | | 362.55 | | 374.95 | | 387.15 | | 395.40 | | 411.70 | |

BoCalor Gold





HEIZWÄNDE - PAROIS CHAUFFANTES

Preiszuschlag ab 01. April 2021 + 3.5 %

01.04.20

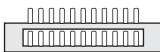
EN 442 $\Phi_s \Delta T 50 K$ (75°/65°/20°C)

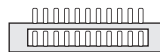
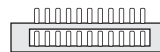
Preise exkl. MWST/prix sans TVA

| |  |  |  |  |  |  | | | | | | |
|---|---|---|---|--|---|---|--------|---------|--------|---------|--------|---------|
| Modell/modèle | HLG 42/21-2 | HLG 42/28-2 | HLG 42/35-2 | HLG 42/42-2 | HG 49-2 | HLHG 49/14 | | | | | | |
| H mm | 420 | 420 | 420 | 420 | 490 | 490 | | | | | | |
| T mm | 122 | 122 | 122 | 122 | 72 | 72 | | | | | | |
| M kg/m | 34.40 | 37.69 | 40.49 | 43.54 | 29.09 | 32.06 | | | | | | |
| V dm³/m | 7.52 | 7.52 | 7.52 | 7.52 | 8.89 | 8.93 | | | | | | |
| A m²/m | 6.38 | 7.98 | 9.62 | 11.20 | 2.12 | 3.61 | | | | | | |
| s % | 15 | 15 | 15 | 15 | 25 | 20 | | | | | | |
| Q _{ms} kg/h m | 109.98 | 119.08 | 126.64 | 131.89 | 71.31 | 91.42 | | | | | | |
| n Exp. | 1.33 | 1.35 | 1.36 | 1.39 | 1.27 | 1.32 | | | | | | |
| Baulänge m | Watt | Fr. | Watt | Fr. | Watt | Fr. | Watt | Fr. | Watt | Fr. | Watt | Fr. |
| 0.50 | 640 | 841.95 | 693 | 847.15 | 737 | 846.70 | 768 | 848.50 | 415 | 700.80 | 532 | 798.60 |
| 0.60 | 768 | 885.60 | 832 | 893.20 | 884 | 894.00 | 921 | 897.45 | 498 | 734.70 | 638 | 839.10 |
| 0.70 | 896 | 929.20 | 970 | 939.30 | 1032 | 941.30 | 1075 | 946.40 | 581 | 768.65 | 745 | 879.65 |
| 0.80 | 1024 | 972.85 | 1109 | 985.40 | 1179 | 988.60 | 1228 | 995.35 | 664 | 802.55 | 851 | 920.20 |
| 0.90 | 1152 | 1016.45 | 1247 | 1031.50 | 1327 | 1035.95 | 1382 | 1044.30 | 747 | 836.50 | 958 | 960.70 |
| 1.00 | 1280 | 1060.10 | 1386 | 1077.60 | 1474 | 1083.25 | 1535 | 1093.25 | 830 | 870.40 | 1064 | 1001.25 |
| 1.10 | 1408 | 1103.75 | 1525 | 1123.70 | 1621 | 1130.55 | 1689 | 1142.20 | 913 | 904.30 | 1170 | 1041.80 |
| 1.20 | 1536 | 1147.35 | 1663 | 1169.80 | 1769 | 1177.90 | 1842 | 1191.15 | 996 | 938.25 | 1277 | 1082.30 |
| 1.30 | 1664 | 1191.00 | 1802 | 1215.90 | 1916 | 1225.20 | 1996 | 1240.10 | 1079 | 972.15 | 1383 | 1122.85 |
| 1.40 | 1792 | 1234.60 | 1940 | 1262.00 | 2064 | 1272.50 | 2149 | 1289.05 | 1162 | 1006.10 | 1490 | 1163.40 |
| 1.50 | 1920 | 1278.25 | 2079 | 1308.10 | 2211 | 1319.85 | 2303 | 1338.05 | 1245 | 1040.00 | 1596 | 1203.95 |
| 1.60 | 2048 | 1321.90 | 2218 | 1354.15 | 2358 | 1367.15 | 2456 | 1387.00 | 1328 | 1073.90 | 1702 | 1244.45 |
| 1.70 | 2176 | 1365.50 | 2356 | 1400.25 | 2506 | 1414.45 | 2610 | 1435.95 | 1411 | 1107.85 | 1809 | 1285.00 |
| 1.80 | 2304 | 1409.15 | 2495 | 1446.35 | 2653 | 1461.75 | 2763 | 1484.90 | 1494 | 1141.75 | 1915 | 1325.55 |
| 1.90 | 2432 | 1452.75 | 2633 | 1492.45 | 2801 | 1509.10 | 2917 | 1533.85 | 1577 | 1175.70 | 2022 | 1366.05 |
| 2.00 | 2560 | 1496.40 | 2772 | 1538.55 | 2948 | 1556.40 | 3070 | 1582.80 | 1660 | 1209.60 | 2128 | 1406.60 |
| 2.20 | 2816 | 1583.65 | 3049 | 1630.75 | 3243 | 1651.05 | 3377 | 1680.70 | 1826 | 1277.45 | 2341 | 1487.65 |
| 2.40 | 3072 | 1670.90 | 3326 | 1722.95 | 3538 | 1745.65 | 3684 | 1778.60 | 1992 | 1345.30 | 2554 | 1568.75 |
| 2.60 | 3328 | 1758.20 | 3604 | 1815.10 | 3832 | 1840.30 | 3991 | 1876.55 | 2158 | 1413.10 | 2766 | 1649.80 |
| 2.80 | 3584 | 1845.45 | 3881 | 1907.30 | 4127 | 1934.90 | 4298 | 1974.45 | 2324 | 1480.95 | 2979 | 1730.90 |
| 3.00 | 3840 | 1932.70 | 4158 | 1999.50 | 4422 | 2029.55 | 4605 | 2072.35 | 2490 | 1548.80 | 3192 | 1811.95 |
| Grundpreis Prix de base + Preis/prix pro Lfm | 623.80 | | 616.65 | | 610.10 | | 603.70 | | 531.20 | | 595.90 | |
| | 436.30 | | 460.95 | | 473.15 | | 489.55 | | 339.20 | | 405.35 | |

BoCalor Gold







HEIZWÄNDE - PAROIS CHAUFFANTES

Preiszuschlag ab 01. April 2021 + 3.5 %

01.04.20

EN 442 $\Phi_s \Delta T 50 K$ (75°/65°/20°C)

Preise exkl. MWST/prix sans TVA

| | |  | |  | |  | |  | |  | |  | |
|---|--------|---|--------|---|--------|---|--------|--|--------|---|--------|---|--|
| Modell/modèle | | HLHG 49/21 | | HLHG 49/28 | | HLHG 49/35 | | HLHG 49/42 | | HLHG 49/49 | | HLG 49/14-2 | |
| H | mm | 490 | | 490 | | 490 | | 490 | | 490 | | 490 | |
| T | mm | 72 | | 72 | | 72 | | 72 | | 72 | | 122 | |
| M | kg/m | 33.62 | | 35.18 | | 36.72 | | 38.25 | | 39.83 | | 35.28 | |
| V | dm³/m | 8.93 | | 8.93 | | 8.93 | | 8.93 | | 8.93 | | 8.76 | |
| A | m²/m | 4.40 | | 5.20 | | 6.02 | | 6.81 | | 7.62 | | 5.10 | |
| s | % | 20 | | 20 | | 20 | | 20 | | 20 | | 15 | |
| q _{ms} | kg/h m | 96.14 | | 100.53 | | 104.31 | | 106.97 | | 109.20 | | 109.89 | |
| n | Exp. | 1.34 | | 1.36 | | 1.37 | | 1.39 | | 1.39 | | 1.30 | |
| Baulänge m | Watt | Fr. | Watt | Fr. | Watt | Fr. | Watt | Fr. | Watt | Fr. | Watt | Fr. | |
| 0.50 | 560 | 801.25 | 585 | 804.10 | 607 | 807.20 | 623 | 810.15 | 636 | 812.90 | 640 | 890.80 | |
| 0.60 | 671 | 843.00 | 702 | 847.05 | 728 | 851.40 | 747 | 855.60 | 763 | 859.55 | 767 | 938.10 | |
| 0.70 | 783 | 884.80 | 819 | 890.05 | 850 | 895.65 | 872 | 901.10 | 890 | 906.25 | 895 | 985.40 | |
| 0.80 | 895 | 926.55 | 936 | 933.00 | 971 | 939.90 | 996 | 946.55 | 1017 | 952.95 | 1023 | 1032.70 | |
| 0.90 | 1007 | 968.35 | 1053 | 976.00 | 1093 | 984.15 | 1121 | 992.05 | 1144 | 999.60 | 1151 | 1080.00 | |
| 1.00 | 1119 | 1010.10 | 1170 | 1018.95 | 1214 | 1028.40 | 1245 | 1037.50 | 1271 | 1046.30 | 1279 | 1127.30 | |
| 1.10 | 1231 | 1051.85 | 1287 | 1061.90 | 1335 | 1072.65 | 1370 | 1082.95 | 1398 | 1093.00 | 1407 | 1174.60 | |
| 1.20 | 1343 | 1093.65 | 1404 | 1104.90 | 1457 | 1116.90 | 1494 | 1128.45 | 1525 | 1139.65 | 1535 | 1221.90 | |
| 1.30 | 1455 | 1135.40 | 1521 | 1147.85 | 1578 | 1161.15 | 1619 | 1173.90 | 1652 | 1186.35 | 1663 | 1269.20 | |
| 1.40 | 1567 | 1177.20 | 1638 | 1190.85 | 1700 | 1205.40 | 1743 | 1219.40 | 1779 | 1233.05 | 1791 | 1316.50 | |
| 1.50 | 1679 | 1218.95 | 1755 | 1233.80 | 1821 | 1249.65 | 1868 | 1264.85 | 1907 | 1279.75 | 1919 | 1363.80 | |
| 1.60 | 1790 | 1260.70 | 1872 | 1276.75 | 1942 | 1293.85 | 1992 | 1310.30 | 2034 | 1326.40 | 2046 | 1411.10 | |
| 1.70 | 1902 | 1302.50 | 1989 | 1319.75 | 2064 | 1338.10 | 2117 | 1355.80 | 2161 | 1373.10 | 2174 | 1458.40 | |
| 1.80 | 2014 | 1344.25 | 2106 | 1362.70 | 2185 | 1382.35 | 2241 | 1401.25 | 2288 | 1419.80 | 2302 | 1505.70 | |
| 1.90 | 2126 | 1386.05 | 2223 | 1405.70 | 2307 | 1426.60 | 2366 | 1446.75 | 2415 | 1466.45 | 2430 | 1553.00 | |
| 2.00 | 2238 | 1427.80 | 2340 | 1448.65 | 2428 | 1470.85 | 2490 | 1492.20 | 2542 | 1513.15 | 2558 | 1600.30 | |
| 2.20 | 2462 | 1511.35 | 2574 | 1534.60 | 2671 | 1559.35 | 2739 | 1583.15 | 2796 | 1606.50 | 2814 | 1694.90 | |
| 2.40 | 2686 | 1594.90 | 2808 | 1620.55 | 2914 | 1647.85 | 2988 | 1674.10 | 3050 | 1699.90 | 3070 | 1789.50 | |
| 2.60 | 2909 | 1678.40 | 3042 | 1706.45 | 3156 | 1736.30 | 3237 | 1765.00 | 3305 | 1793.25 | 3325 | 1884.10 | |
| 2.80 | 3133 | 1761.95 | 3276 | 1792.40 | 3399 | 1824.80 | 3486 | 1855.95 | 3559 | 1886.65 | 3581 | 1978.70 | |
| 3.00 | 3357 | 1845.50 | 3510 | 1878.35 | 3642 | 1913.30 | 3735 | 1946.90 | 3813 | 1980.00 | 3837 | 2073.30 | |
| Grundpreis Prix de base + Preis/prix pro Lfm | 592.40 | | 589.25 | | 585.95 | | 582.80 | | 579.45 | | 654.30 | | |
| | 417.70 | | 429.70 | | 442.45 | | 454.70 | | 466.85 | | 473.00 | | |

BoCalor Gold





HEIZWÄNDE - PAROIS CHAUFFANTES

Preiszuschlag ab 01. April 2021 + 3.5 %

01.04.20

EN 442 $\Phi_s \Delta T 50 K$ (75°/65°/20°C)

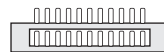
Preise exkl. MWST/prix sans TVA

| |  |  |  |  |  |  | | | | | | |
|---|---|---|---|--|---|---|------|---------|------|---------|------|---------|
| Modell/modèle | HLG 49/21-2 | HLG 49/28-2 | HLG 49/35-2 | HLG 49/42-2 | HLG 49/49-2 | HG 56-2 | | | | | | |
| H mm | 490 | 490 | 490 | 490 | 490 | 560 | | | | | | |
| T mm | 122 | 122 | 122 | 122 | 122 | 72 | | | | | | |
| M kg/m | 38.55 | 41.88 | 44.67 | 47.64 | 50.65 | 33.20 | | | | | | |
| V dm³/m | 8.76 | 8.76 | 8.76 | 8.76 | 8.76 | 10.21 | | | | | | |
| A m²/m | 6.68 | 8.28 | 9.92 | 11.50 | 13.12 | 2.42 | | | | | | |
| s % | 15 | 15 | 15 | 15 | 15 | 25 | | | | | | |
| Q _{ms} kg/h m | 119.26 | 128.19 | 135.75 | 141.59 | 145.89 | 80.59 | | | | | | |
| n Exp. | 1.33 | 1.35 | 1.37 | 1.39 | 1.41 | 1.28 | | | | | | |
| Baulänge m | Watt | Fr. | Watt | Fr. | Watt | Fr. | Watt | Fr. | Watt | Fr. | Watt | Fr. |
| 0.50 | 694 | 896.70 | 746 | 902.85 | 790 | 902.30 | 824 | 902.20 | 849 | 901.70 | 469 | 749.35 |
| 0.60 | 833 | 946.45 | 895 | 955.10 | 948 | 955.80 | 989 | 956.90 | 1019 | 957.65 | 563 | 786.80 |
| 0.70 | 972 | 996.20 | 1044 | 1007.35 | 1106 | 1009.30 | 1154 | 1011.65 | 1189 | 1013.55 | 657 | 824.30 |
| 0.80 | 1110 | 1045.95 | 1194 | 1059.60 | 1264 | 1062.75 | 1318 | 1066.35 | 1358 | 1069.50 | 750 | 861.80 |
| 0.90 | 1249 | 1095.75 | 1343 | 1111.85 | 1422 | 1116.25 | 1483 | 1121.10 | 1528 | 1125.40 | 844 | 899.25 |
| 1.00 | 1388 | 1145.50 | 1492 | 1164.10 | 1580 | 1169.75 | 1648 | 1175.80 | 1698 | 1181.35 | 938 | 936.75 |
| 1.10 | 1527 | 1195.25 | 1641 | 1216.35 | 1738 | 1223.25 | 1813 | 1230.50 | 1868 | 1237.30 | 1032 | 974.25 |
| 1.20 | 1666 | 1245.05 | 1790 | 1268.60 | 1896 | 1276.75 | 1978 | 1285.25 | 2038 | 1293.20 | 1126 | 1011.70 |
| 1.30 | 1804 | 1294.80 | 1940 | 1320.85 | 2054 | 1330.20 | 2142 | 1339.95 | 2207 | 1349.15 | 1219 | 1049.20 |
| 1.40 | 1943 | 1344.55 | 2089 | 1373.10 | 2212 | 1383.70 | 2307 | 1394.70 | 2377 | 1405.05 | 1313 | 1086.70 |
| 1.50 | 2082 | 1394.35 | 2238 | 1425.35 | 2370 | 1437.20 | 2472 | 1449.40 | 2547 | 1461.00 | 1407 | 1124.20 |
| 1.60 | 2221 | 1444.10 | 2387 | 1477.60 | 2528 | 1490.70 | 2637 | 1504.10 | 2717 | 1516.95 | 1501 | 1161.65 |
| 1.70 | 2360 | 1493.85 | 2536 | 1529.85 | 2686 | 1544.20 | 2802 | 1558.85 | 2887 | 1572.85 | 1595 | 1199.15 |
| 1.80 | 2498 | 1543.60 | 2686 | 1582.10 | 2844 | 1597.65 | 2966 | 1613.55 | 3056 | 1628.80 | 1688 | 1236.65 |
| 1.90 | 2637 | 1593.40 | 2835 | 1634.35 | 3002 | 1651.15 | 3131 | 1668.30 | 3226 | 1684.70 | 1782 | 1274.10 |
| 2.00 | 2776 | 1643.15 | 2984 | 1686.60 | 3160 | 1704.65 | 3296 | 1723.00 | 3396 | 1740.65 | 1876 | 1311.60 |
| 2.20 | 3054 | 1742.70 | 3282 | 1791.10 | 3476 | 1811.65 | 3626 | 1832.45 | 3736 | 1852.50 | 2064 | 1386.55 |
| 2.40 | 3331 | 1842.20 | 3581 | 1895.60 | 3792 | 1918.60 | 3955 | 1941.90 | 4075 | 1964.35 | 2251 | 1461.55 |
| 2.60 | 3609 | 1941.75 | 3879 | 2000.10 | 4108 | 2025.60 | 4285 | 2051.30 | 4415 | 2076.25 | 2439 | 1536.50 |
| 2.80 | 3886 | 2041.25 | 4178 | 2104.60 | 4424 | 2132.55 | 4614 | 2160.75 | 4754 | 2188.10 | 2626 | 1611.50 |
| 3.00 | 4164 | 2140.80 | 4476 | 2209.10 | 4740 | 2239.55 | 4944 | 2270.20 | 5094 | 2299.95 | 2814 | 1686.45 |
| Grundpreis Prix de base + Preis/prix pro Lfm | | 647.85 | | 641.60 | | 634.85 | | 628.60 | | 622.05 | | 561.90 |
| | | 497.65 | | 522.50 | | 534.90 | | 547.20 | | 559.30 | | 374.85 |

BoCalor Gold







HEIZWÄNDE - PAROIS CHAUFFANTES

Preiszuschlag ab 01. April 2021 + 3.5 %

01.04.20

EN 442 $\Phi_s \Delta T 50 K (75^\circ/65^\circ/20^\circ C)$

Preise exkl. MWST/prix sans TVA

| | |  | |  | |  | |  | |  | |  | |
|---------------------------------|--------------------|---|---------|---|---------|---|---------|--|---------|---|---------|---|---------|
| Modell/modèle | | HLHG 56/14 | | HLHG 56/21 | | HLHG 56/28 | | HLHG 56/35 | | HLHG 56/42 | | HLHG 56/49 | |
| H | mm | 560 | | 560 | | 560 | | 560 | | 560 | | 560 | |
| T | mm | 72 | | 72 | | 72 | | 72 | | 72 | | 72 | |
| M | kg/m | 35.96 | | 37.53 | | 39.10 | | 40.67 | | 42.24 | | 43.81 | |
| V | dm ³ /m | 10.22 | | 10.22 | | 10.22 | | 10.22 | | 10.22 | | 10.22 | |
| A | m ² /m | 3.91 | | 4.70 | | 5.50 | | 6.32 | | 7.11 | | 7.92 | |
| s | % | 20 | | 20 | | 20 | | 20 | | 20 | | 20 | |
| q _{ms} | kg/h m | 100.01 | | 105.08 | | 109.37 | | 112.81 | | 115.99 | | 118.31 | |
| n | Exp. | 1.32 | | 1.34 | | 1.36 | | 1.37 | | 1.39 | | 1.40 | |
| Baulänge m | | Watt | Fr. | Watt | Fr. | Watt | Fr. | Watt | Fr. | Watt | Fr. | Watt | Fr. |
| 0.50 | | 582 | 844.50 | 612 | 847.80 | 637 | 850.70 | 657 | 851.40 | 675 | 852.20 | 689 | 853.30 |
| 0.60 | | 698 | 888.10 | 734 | 892.65 | 764 | 896.80 | 788 | 898.30 | 810 | 899.90 | 826 | 901.85 |
| 0.70 | | 815 | 931.65 | 856 | 937.50 | 891 | 942.85 | 919 | 945.20 | 945 | 947.60 | 964 | 950.40 |
| 0.80 | | 931 | 975.25 | 978 | 982.35 | 1018 | 988.95 | 1050 | 992.10 | 1080 | 995.30 | 1102 | 998.90 |
| 0.90 | | 1048 | 1018.80 | 1101 | 1027.20 | 1146 | 1035.00 | 1182 | 1039.05 | 1215 | 1043.00 | 1239 | 1047.45 |
| 1.00 | | 1164 | 1062.40 | 1223 | 1072.05 | 1273 | 1081.10 | 1313 | 1085.95 | 1350 | 1090.70 | 1377 | 1096.00 |
| 1.10 | | 1280 | 1106.00 | 1345 | 1116.90 | 1400 | 1127.20 | 1444 | 1132.85 | 1485 | 1138.40 | 1515 | 1144.55 |
| 1.20 | | 1397 | 1149.55 | 1468 | 1161.75 | 1528 | 1173.25 | 1576 | 1179.80 | 1620 | 1186.10 | 1652 | 1193.10 |
| 1.30 | | 1513 | 1193.15 | 1590 | 1206.60 | 1655 | 1219.35 | 1707 | 1226.70 | 1755 | 1233.80 | 1790 | 1241.60 |
| 1.40 | | 1630 | 1236.70 | 1712 | 1251.45 | 1782 | 1265.40 | 1838 | 1273.60 | 1890 | 1281.50 | 1928 | 1290.15 |
| 1.50 | | 1746 | 1280.30 | 1835 | 1296.30 | 1910 | 1311.50 | 1970 | 1320.55 | 2025 | 1329.20 | 2066 | 1338.70 |
| 1.60 | | 1862 | 1323.90 | 1957 | 1341.15 | 2037 | 1357.60 | 2101 | 1367.45 | 2160 | 1376.90 | 2203 | 1387.25 |
| 1.70 | | 1979 | 1367.45 | 2079 | 1386.00 | 2164 | 1403.65 | 2232 | 1414.35 | 2295 | 1424.60 | 2341 | 1435.80 |
| 1.80 | | 2095 | 1411.05 | 2201 | 1430.85 | 2291 | 1449.75 | 2363 | 1461.25 | 2430 | 1472.30 | 2479 | 1484.30 |
| 1.90 | | 2212 | 1454.60 | 2324 | 1475.70 | 2419 | 1495.80 | 2495 | 1508.20 | 2565 | 1520.00 | 2616 | 1532.85 |
| 2.00 | | 2328 | 1498.20 | 2446 | 1520.55 | 2546 | 1541.90 | 2626 | 1555.10 | 2700 | 1567.70 | 2754 | 1581.40 |
| 2.20 | | 2561 | 1585.35 | 2691 | 1610.25 | 2801 | 1634.05 | 2889 | 1648.95 | 2970 | 1663.10 | 3029 | 1678.50 |
| 2.40 | | 2794 | 1672.50 | 2935 | 1699.95 | 3055 | 1726.20 | 3151 | 1742.75 | 3240 | 1758.50 | 3305 | 1775.55 |
| 2.60 | | 3026 | 1759.70 | 3180 | 1789.65 | 3310 | 1818.40 | 3414 | 1836.60 | 3510 | 1853.90 | 3580 | 1872.65 |
| 2.80 | | 3259 | 1846.85 | 3424 | 1879.35 | 3564 | 1910.55 | 3676 | 1930.40 | 3780 | 1949.30 | 3856 | 1969.70 |
| 3.00 | | 3492 | 1934.00 | 3669 | 1969.05 | 3819 | 2002.70 | 3939 | 2024.25 | 4050 | 2044.70 | 4131 | 2066.80 |
| Grundpreis Prix de base + | | 626.60 | | 623.55 | | 620.30 | | 616.80 | | 613.70 | | 610.60 | |
| Preis/prix pro Lfm | | 435.80 | | 448.50 | | 460.80 | | 469.15 | | 477.00 | | 485.40 | |

BoCalor Gold







HEIZWÄNDE - PAROIS CHAUFFANTES

Preiszuschlag ab 01. April 2021 + 3.5 %

01.04.20

EN 442 $\Phi_s \Delta T 50 K$ (75°/65°/20°C)

Preise exkl. MWST/prix sans TVA

| |  |  |  |  |  |  | | | | | | |
|---|---|---|---|--|---|---|--------|---------|--------|---------|--------|---------|
| Modell/modèle | HLHG 56/56 | HLG 56/14-2 | HLG 56/21-2 | HLG 56/28-2 | HLG 56/35-2 | HLG 56/42-2 | | | | | | |
| H mm | 560 | 560 | 560 | 560 | 560 | 560 | | | | | | |
| T mm | 72 | 122 | 122 | 122 | 122 | 122 | | | | | | |
| M kg/m | 45.37 | 39.20 | 42.52 | 45.97 | 48.63 | 51.68 | | | | | | |
| V dm³/m | 10.22 | 10.06 | 10.06 | 10.06 | 10.06 | 10.06 | | | | | | |
| A m²/m | 8.72 | 5.40 | 6.98 | 8.58 | 10.22 | 11.80 | | | | | | |
| s % | 20 | 15 | 15 | 15 | 15 | 15 | | | | | | |
| Q _{ms} kg/h m | 119.77 | 118.74 | 128.62 | 137.38 | 144.86 | 150.87 | | | | | | |
| n Exp. | 1.41 | 1.30 | 1.33 | 1.35 | 1.37 | 1.39 | | | | | | |
| Baulänge m | Watt | Fr. | Watt | Fr. | Watt | Fr. | Watt | Fr. | Watt | Fr. | Watt | Fr. |
| 0.50 | 697 | 849.25 | 691 | 940.00 | 749 | 945.85 | 800 | 951.65 | 843 | 957.40 | 878 | 958.10 |
| 0.60 | 836 | 898.60 | 829 | 989.75 | 898 | 998.10 | 959 | 1006.35 | 1012 | 1014.55 | 1054 | 1016.65 |
| 0.70 | 976 | 947.95 | 967 | 1039.50 | 1048 | 1050.35 | 1119 | 1061.05 | 1180 | 1071.70 | 1229 | 1075.20 |
| 0.80 | 1115 | 997.35 | 1106 | 1089.25 | 1198 | 1102.60 | 1279 | 1115.75 | 1349 | 1128.85 | 1405 | 1133.70 |
| 0.90 | 1255 | 1046.70 | 1244 | 1139.05 | 1347 | 1154.85 | 1439 | 1170.45 | 1517 | 1186.00 | 1580 | 1192.25 |
| 1.00 | 1394 | 1096.05 | 1382 | 1188.80 | 1497 | 1207.10 | 1599 | 1225.15 | 1686 | 1243.15 | 1756 | 1250.80 |
| 1.10 | 1533 | 1145.40 | 1520 | 1238.55 | 1647 | 1259.35 | 1759 | 1279.85 | 1855 | 1300.30 | 1932 | 1309.35 |
| 1.20 | 1673 | 1194.75 | 1658 | 1288.35 | 1796 | 1311.60 | 1919 | 1334.55 | 2023 | 1357.45 | 2107 | 1367.90 |
| 1.30 | 1812 | 1244.15 | 1797 | 1338.10 | 1946 | 1363.85 | 2079 | 1389.25 | 2192 | 1414.60 | 2283 | 1426.40 |
| 1.40 | 1952 | 1293.50 | 1935 | 1387.85 | 2096 | 1416.10 | 2239 | 1443.95 | 2360 | 1471.75 | 2458 | 1484.95 |
| 1.50 | 2091 | 1342.85 | 2073 | 1437.65 | 2246 | 1468.35 | 2399 | 1498.65 | 2529 | 1528.95 | 2634 | 1543.50 |
| 1.60 | 2230 | 1392.20 | 2211 | 1487.40 | 2395 | 1520.60 | 2558 | 1553.35 | 2698 | 1586.10 | 2810 | 1602.05 |
| 1.70 | 2370 | 1441.55 | 2349 | 1537.15 | 2545 | 1572.85 | 2718 | 1608.05 | 2866 | 1643.25 | 2985 | 1660.60 |
| 1.80 | 2509 | 1490.95 | 2488 | 1586.90 | 2695 | 1625.10 | 2878 | 1662.75 | 3035 | 1700.40 | 3161 | 1719.10 |
| 1.90 | 2649 | 1540.30 | 2626 | 1636.70 | 2844 | 1677.35 | 3038 | 1717.45 | 3203 | 1757.55 | 3336 | 1777.65 |
| 2.00 | 2788 | 1589.65 | 2764 | 1686.45 | 2994 | 1729.60 | 3198 | 1772.15 | 3372 | 1814.70 | 3512 | 1836.20 |
| 2.20 | 3067 | 1688.35 | 3040 | 1786.00 | 3293 | 1834.10 | 3518 | 1881.55 | 3709 | 1929.00 | 3863 | 1953.30 |
| 2.40 | 3346 | 1787.10 | 3317 | 1885.50 | 3593 | 1938.60 | 3838 | 1990.95 | 4046 | 2043.30 | 4214 | 2070.35 |
| 2.60 | 3624 | 1885.80 | 3593 | 1985.05 | 3892 | 2043.10 | 4157 | 2100.35 | 4384 | 2157.65 | 4566 | 2187.45 |
| 2.80 | 3903 | 1984.55 | 3870 | 2084.55 | 4192 | 2147.60 | 4477 | 2209.75 | 4721 | 2271.95 | 4917 | 2304.50 |
| 3.00 | 4182 | 2083.25 | 4146 | 2184.10 | 4491 | 2252.10 | 4797 | 2319.15 | 5058 | 2386.25 | 5268 | 2421.60 |
| Grundpreis Prix de base + Preis/prix pro Lfm | 602.45 | | 691.15 | | 684.60 | | 678.15 | | 671.60 | | 665.40 | |
| | 493.60 | | 497.65 | | 522.50 | | 547.00 | | 571.55 | | 585.40 | |

BoCalor Gold







HEIZWÄNDE - PAROIS CHAUFFANTES

Preiszuschlag ab 01. April 2021 + 3.5 %

01.04.20

EN 442 $\Phi_s \Delta T 50 K (75^\circ/65^\circ/20^\circ C)$

Preise exkl. MWST/prix sans TVA

| |  | |  | |  | |  | |  | |  | |
|---|---|---------|---|---------|---|---------|--|---------|---|---------|---|---------|
| Modell/modèle | HLG 56/49-2 | | HLG 56/56-2 | | HG 63-2 | | HLHG 63/14 | | HLHG 63/21 | | HLHG 63/28 | |
| H mm | 560 | | 560 | | 630 | | 630 | | 630 | | 630 | |
| T mm | 122 | | 122 | | 72 | | 72 | | 72 | | 72 | |
| M kg/m | 54.74 | | 57.66 | | 37.32 | | 40.22 | | 41.79 | | 43.36 | |
| V dm ³ /m | 10.06 | | 10.06 | | 11.53 | | 11.48 | | 11.48 | | 11.48 | |
| A m ² /m | 13.42 | | 15.02 | | 2.72 | | 4.21 | | 5.00 | | 5.80 | |
| s % | 15 | | 15 | | 25 | | 20 | | 20 | | 20 | |
| q _{ms} kg/h m | 155.60 | | 158.78 | | 89.70 | | 108.60 | | 114.01 | | 118.14 | |
| n Exp. | 1.41 | | 1.43 | | 1.28 | | 1.32 | | 1.34 | | 1.36 | |
| Baulänge m | Watt | Fr. | Watt | Fr. | Watt | Fr. | Watt | Fr. | Watt | Fr. | Watt | Fr. |
| 0.50 | 906 | 958.35 | 924 | 959.25 | 522 | 804.65 | 632 | 899.80 | 664 | 902.65 | 688 | 905.50 |
| 0.60 | 1087 | 1018.25 | 1109 | 1020.65 | 626 | 847.00 | 758 | 948.30 | 796 | 952.35 | 825 | 956.45 |
| 0.70 | 1268 | 1078.15 | 1294 | 1082.05 | 731 | 889.40 | 885 | 996.80 | 929 | 1002.10 | 963 | 1007.45 |
| 0.80 | 1449 | 1138.05 | 1478 | 1143.40 | 835 | 931.75 | 1011 | 1045.30 | 1062 | 1051.85 | 1100 | 1058.40 |
| 0.90 | 1630 | 1197.95 | 1663 | 1204.80 | 940 | 974.15 | 1138 | 1093.80 | 1194 | 1101.60 | 1238 | 1109.40 |
| 1.00 | 1811 | 1257.85 | 1848 | 1266.20 | 1044 | 1016.50 | 1264 | 1142.30 | 1327 | 1151.35 | 1375 | 1160.35 |
| 1.10 | 1992 | 1317.75 | 2033 | 1327.60 | 1148 | 1058.85 | 1390 | 1190.80 | 1460 | 1201.10 | 1513 | 1211.35 |
| 1.20 | 2173 | 1377.65 | 2218 | 1389.00 | 1253 | 1101.25 | 1517 | 1239.30 | 1592 | 1250.85 | 1650 | 1262.30 |
| 1.30 | 2354 | 1437.55 | 2402 | 1450.35 | 1357 | 1143.60 | 1643 | 1287.80 | 1725 | 1300.60 | 1788 | 1313.30 |
| 1.40 | 2535 | 1497.45 | 2587 | 1511.75 | 1462 | 1186.00 | 1770 | 1336.30 | 1858 | 1350.35 | 1925 | 1364.25 |
| 1.50 | 2717 | 1557.40 | 2772 | 1573.15 | 1566 | 1228.35 | 1896 | 1384.85 | 1991 | 1400.10 | 2063 | 1415.25 |
| 1.60 | 2898 | 1617.30 | 2957 | 1634.55 | 1670 | 1270.70 | 2022 | 1433.35 | 2123 | 1449.80 | 2200 | 1466.20 |
| 1.70 | 3079 | 1677.20 | 3142 | 1695.95 | 1775 | 1313.10 | 2149 | 1481.85 | 2256 | 1499.55 | 2338 | 1517.20 |
| 1.80 | 3260 | 1737.10 | 3326 | 1757.30 | 1879 | 1355.45 | 2275 | 1530.35 | 2389 | 1549.30 | 2475 | 1568.15 |
| 1.90 | 3441 | 1797.00 | 3511 | 1818.70 | 1984 | 1397.85 | 2402 | 1578.85 | 2521 | 1599.05 | 2613 | 1619.15 |
| 2.00 | 3622 | 1856.90 | 3696 | 1880.10 | 2088 | 1440.20 | 2528 | 1627.35 | 2654 | 1648.80 | 2750 | 1670.10 |
| 2.20 | 3984 | 1976.70 | 4066 | 2002.90 | 2297 | 1524.95 | 2781 | 1724.35 | 2919 | 1748.30 | 3025 | 1772.05 |
| 2.40 | 4346 | 2096.50 | 4435 | 2125.65 | 2506 | 1609.70 | 3034 | 1821.35 | 3185 | 1847.80 | 3300 | 1874.00 |
| 2.60 | 4709 | 2216.35 | 4805 | 2248.45 | 2714 | 1694.40 | 3286 | 1918.40 | 3450 | 1947.25 | 3575 | 1975.95 |
| 2.80 | 5071 | 2336.15 | 5174 | 2371.20 | 2923 | 1779.15 | 3539 | 2015.40 | 3716 | 2046.75 | 3850 | 2077.90 |
| 3.00 | 5433 | 2455.95 | 5544 | 2494.00 | 3132 | 1863.90 | 3792 | 2112.40 | 3981 | 2146.25 | 4125 | 2179.85 |
| Grundpreis Prix de base + Preis/prix pro Lfm | 658.80 | | 652.30 | | 592.80 | | 657.25 | | 653.90 | | 650.60 | |
| | 599.05 | | 613.90 | | 423.70 | | 485.05 | | 497.45 | | 509.75 | |

BoCalor Gold







HEIZWÄNDE - PAROIS CHAUFFANTES

Preiszuschlag ab 01. April 2021 + 3.5 %

01.04.20

EN 442 $\Phi_s \Delta T 50 K$ (75°/65°/20°C)

Preise exkl. MWST/prix sans TVA

| |  |  |  |  |  |  | | | | | | |
|---|---|---|---|--|---|---|------|---------|------|---------|------|---------|
| Modell/modèle | HLHG 63/35 | HLHG 63/42 | HLHG 63/49 | HLHG 63/56 | HLHG 63/63 | HLG 63/14-2 | | | | | | |
| H mm | 630 | 630 | 630 | 630 | 630 | 630 | | | | | | |
| T mm | 72 | 72 | 72 | 72 | 72 | 122 | | | | | | |
| M kg/m | 44.96 | 46.53 | 48.09 | 49.60 | 51.08 | 43.50 | | | | | | |
| V dm³/m | 11.48 | 11.48 | 11.48 | 11.48 | 11.48 | 11.25 | | | | | | |
| A m²/m | 6.62 | 7.41 | 8.22 | 9.02 | 9.82 | 5.70 | | | | | | |
| s % | 20 | 20 | 20 | 20 | 20 | 15 | | | | | | |
| Q _{ms} kg/h m | 121.92 | 124.75 | 127.25 | 128.19 | 130.00 | 127.42 | | | | | | |
| n Exp. | 1.37 | 1.39 | 1.40 | 1.41 | 1.42 | 1.30 | | | | | | |
| Baulänge m | Watt | Fr. | Watt | Fr. | Watt | Fr. | Watt | Fr. | Watt | Fr. | Watt | Fr. |
| 0.50 | 710 | 908.75 | 726 | 911.60 | 741 | 912.40 | 746 | 913.30 | 757 | 914.25 | 742 | 994.90 |
| 0.60 | 851 | 961.00 | 871 | 965.05 | 889 | 966.65 | 895 | 968.35 | 908 | 970.15 | 890 | 1049.55 |
| 0.70 | 993 | 1013.20 | 1016 | 1018.50 | 1037 | 1020.90 | 1044 | 1023.45 | 1059 | 1026.05 | 1038 | 1104.25 |
| 0.80 | 1135 | 1065.45 | 1162 | 1071.95 | 1185 | 1075.20 | 1194 | 1078.50 | 1210 | 1081.95 | 1186 | 1158.90 |
| 0.90 | 1277 | 1117.65 | 1307 | 1125.40 | 1333 | 1129.45 | 1343 | 1133.60 | 1362 | 1137.85 | 1335 | 1213.60 |
| 1.00 | 1419 | 1169.90 | 1452 | 1178.85 | 1481 | 1183.70 | 1492 | 1188.65 | 1513 | 1193.75 | 1483 | 1268.25 |
| 1.10 | 1561 | 1222.15 | 1597 | 1232.30 | 1629 | 1237.95 | 1641 | 1243.70 | 1664 | 1249.65 | 1631 | 1322.90 |
| 1.20 | 1703 | 1274.35 | 1742 | 1285.75 | 1777 | 1292.20 | 1790 | 1298.80 | 1816 | 1305.55 | 1780 | 1377.60 |
| 1.30 | 1845 | 1326.60 | 1888 | 1339.20 | 1925 | 1346.50 | 1940 | 1353.85 | 1967 | 1361.45 | 1928 | 1432.25 |
| 1.40 | 1987 | 1378.80 | 2033 | 1392.65 | 2073 | 1400.75 | 2089 | 1408.95 | 2118 | 1417.35 | 2076 | 1486.95 |
| 1.50 | 2129 | 1431.05 | 2178 | 1446.15 | 2222 | 1455.00 | 2238 | 1464.00 | 2270 | 1473.25 | 2225 | 1541.60 |
| 1.60 | 2270 | 1483.30 | 2323 | 1499.60 | 2370 | 1509.25 | 2387 | 1519.05 | 2421 | 1529.15 | 2373 | 1596.25 |
| 1.70 | 2412 | 1535.50 | 2468 | 1553.05 | 2518 | 1563.50 | 2536 | 1574.15 | 2572 | 1585.05 | 2521 | 1650.95 |
| 1.80 | 2554 | 1587.75 | 2614 | 1606.50 | 2666 | 1617.80 | 2686 | 1629.20 | 2723 | 1640.95 | 2669 | 1705.60 |
| 1.90 | 2696 | 1639.95 | 2759 | 1659.95 | 2814 | 1672.05 | 2835 | 1684.30 | 2875 | 1696.85 | 2818 | 1760.30 |
| 2.00 | 2838 | 1692.20 | 2904 | 1713.40 | 2962 | 1726.30 | 2984 | 1739.35 | 3026 | 1752.75 | 2966 | 1814.95 |
| 2.20 | 3122 | 1796.65 | 3194 | 1820.30 | 3258 | 1834.80 | 3282 | 1849.50 | 3329 | 1864.55 | 3263 | 1924.30 |
| 2.40 | 3406 | 1901.10 | 3485 | 1927.20 | 3554 | 1943.35 | 3581 | 1959.65 | 3631 | 1976.35 | 3559 | 2033.65 |
| 2.60 | 3689 | 2005.60 | 3775 | 2034.15 | 3851 | 2051.85 | 3879 | 2069.75 | 3934 | 2088.15 | 3856 | 2142.95 |
| 2.80 | 3973 | 2110.05 | 4066 | 2141.05 | 4147 | 2160.40 | 4178 | 2179.90 | 4236 | 2199.95 | 4152 | 2252.30 |
| 3.00 | 4257 | 2214.50 | 4356 | 2247.95 | 4443 | 2268.90 | 4476 | 2290.05 | 4539 | 2311.75 | 4449 | 2361.65 |
| Grundpreis Prix de base + Preis/prix pro Lfm | | 647.60 | | 644.30 | | 641.10 | | 637.95 | | 634.75 | | 721.55 |
| | | 522.30 | | 534.55 | | 542.60 | | 550.70 | | 559.00 | | 546.70 |

BoCalor Gold







HEIZWÄNDE - PAROIS CHAUFFANTES

Preiszuschlag ab 01. April 2021 + 3.5 %

01.04.20

EN 442 $\Phi_s \Delta T 50 K$ (75°/65°/20°C)

Preise exkl. MWST/prix sans TVA

| | |  | |  | |  | |  | |  | |  | |
|---|--------|---|--------|---|--------|---|--------|--|--------|---|--------|---|--|
| Modell/modèle | | HLG 63/21-2 | | HLG 63/28-2 | | HLG 63/35-2 | | HLG 63/42-2 | | HLG 63/49-2 | | HLG 63/56-2 | |
| H | mm | 630 | | 630 | | 630 | | 630 | | 630 | | 630 | |
| T | mm | 122 | | 122 | | 122 | | 122 | | 122 | | 122 | |
| M | kg/m | 46.85 | | 50.26 | | 53.05 | | 56.10 | | 59.14 | | 62.12 | |
| V | dm³/m | 11.25 | | 11.25 | | 11.25 | | 11.25 | | 11.25 | | 11.25 | |
| A | m²/m | 7.28 | | 8.88 | | 10.52 | | 12.10 | | 13.72 | | 15.32 | |
| s | % | 15 | | 15 | | 15 | | 15 | | 15 | | 15 | |
| q _{ms} | kg/h m | 138.07 | | 146.49 | | 153.62 | | 159.64 | | 164.62 | | 166.60 | |
| n | Exp. | 1.33 | | 1.35 | | 1.37 | | 1.39 | | 1.41 | | 1.43 | |
| Baulänge m | Watt | Fr. | Watt | Fr. | Watt | Fr. | Watt | Fr. | Watt | Fr. | Watt | Fr. | |
| 0.50 | 804 | 1000.85 | 853 | 1006.90 | 894 | 1007.15 | 929 | 1007.35 | 958 | 1007.80 | 970 | 1008.25 | |
| 0.60 | 964 | 1058.00 | 1023 | 1066.50 | 1073 | 1068.10 | 1115 | 1069.70 | 1150 | 1071.50 | 1163 | 1073.30 | |
| 0.70 | 1125 | 1115.10 | 1194 | 1126.10 | 1252 | 1129.05 | 1301 | 1132.00 | 1341 | 1135.20 | 1357 | 1138.35 | |
| 0.80 | 1286 | 1172.25 | 1364 | 1185.75 | 1430 | 1190.05 | 1486 | 1194.35 | 1533 | 1198.90 | 1551 | 1203.45 | |
| 0.90 | 1446 | 1229.35 | 1535 | 1245.35 | 1609 | 1251.00 | 1672 | 1256.65 | 1724 | 1262.60 | 1745 | 1268.50 | |
| 1.00 | 1607 | 1286.50 | 1705 | 1304.95 | 1788 | 1311.95 | 1858 | 1319.00 | 1916 | 1326.30 | 1939 | 1333.55 | |
| 1.10 | 1768 | 1343.65 | 1876 | 1364.55 | 1967 | 1372.90 | 2044 | 1381.35 | 2108 | 1390.00 | 2133 | 1398.60 | |
| 1.20 | 1928 | 1400.75 | 2046 | 1424.15 | 2146 | 1433.85 | 2230 | 1443.65 | 2299 | 1453.70 | 2327 | 1463.65 | |
| 1.30 | 2089 | 1457.90 | 2217 | 1483.80 | 2324 | 1494.85 | 2415 | 1506.00 | 2491 | 1517.40 | 2521 | 1528.75 | |
| 1.40 | 2250 | 1515.00 | 2387 | 1543.40 | 2503 | 1555.80 | 2601 | 1568.30 | 2682 | 1581.10 | 2715 | 1593.80 | |
| 1.50 | 2411 | 1572.15 | 2558 | 1603.00 | 2682 | 1616.75 | 2787 | 1630.65 | 2874 | 1644.80 | 2909 | 1658.85 | |
| 1.60 | 2571 | 1629.30 | 2728 | 1662.60 | 2861 | 1677.70 | 2973 | 1693.00 | 3066 | 1708.50 | 3102 | 1723.90 | |
| 1.70 | 2732 | 1686.40 | 2899 | 1722.20 | 3040 | 1738.65 | 3159 | 1755.30 | 3257 | 1772.20 | 3296 | 1788.95 | |
| 1.80 | 2893 | 1743.55 | 3069 | 1781.85 | 3218 | 1799.65 | 3344 | 1817.65 | 3449 | 1835.90 | 3490 | 1854.05 | |
| 1.90 | 3053 | 1800.65 | 3240 | 1841.45 | 3397 | 1860.60 | 3530 | 1879.95 | 3640 | 1899.60 | 3684 | 1919.10 | |
| 2.00 | 3214 | 1857.80 | 3410 | 1901.05 | 3576 | 1921.55 | 3716 | 1942.30 | 3832 | 1963.30 | 3878 | 1984.15 | |
| 2.20 | 3535 | 1972.05 | 3751 | 2020.25 | 3934 | 2043.45 | 4088 | 2066.95 | 4215 | 2090.70 | 4266 | 2114.25 | |
| 2.40 | 3857 | 2086.30 | 4092 | 2139.50 | 4291 | 2165.40 | 4459 | 2191.60 | 4598 | 2218.10 | 4654 | 2244.40 | |
| 2.60 | 4178 | 2200.60 | 4433 | 2258.70 | 4649 | 2287.30 | 4831 | 2316.30 | 4982 | 2345.50 | 5041 | 2374.50 | |
| 2.80 | 4500 | 2314.85 | 4774 | 2377.95 | 5006 | 2409.25 | 5202 | 2440.95 | 5365 | 2472.90 | 5429 | 2504.65 | |
| 3.00 | 4821 | 2429.10 | 5115 | 2497.15 | 5364 | 2531.15 | 5574 | 2565.60 | 5748 | 2600.30 | 5817 | 2634.75 | |
| Grundpreis Prix de base + Preis/prix pro Lfm | 715.20 | | 708.85 | | 702.35 | | 695.70 | | 689.30 | | 682.95 | | |
| | 571.30 | | 596.10 | | 609.60 | | 623.30 | | 637.00 | | 650.60 | | |

BoCalor Gold







HEIZWÄNDE - PAROIS CHAUFFANTES

Preiszuschlag ab 01. April 2021 + 3.5 %

01.04.20

EN 442 $\Phi_s \Delta T 50 K$ (75°/65°/20°C)

Preise exkl. MWST/prix sans TVA

| |  |  |  |  |  |  | | | | | | |
|---|---|---|---|--|---|---|--------|---------|--------|---------|--------|---------|
| Modell/modèle | HLG 63/63-2 | HG 70-2 | HLHG 70/14 | HLHG 70/21 | HLHG 70/28 | HLHG 70/35 | | | | | | |
| H mm | 630 | 700 | 700 | 700 | 700 | 700 | | | | | | |
| T mm | 122 | 72 | 72 | 72 | 72 | 72 | | | | | | |
| M kg/m | 64.87 | 41.44 | 44.29 | 45.88 | 47.45 | 49.08 | | | | | | |
| V dm³/m | 11.25 | 12.85 | 12.75 | 12.75 | 12.75 | 12.75 | | | | | | |
| A m²/m | 16.92 | 3.01 | 4.51 | 5.30 | 6.10 | 6.92 | | | | | | |
| s % | 15 | 25 | 20 | 20 | 20 | 20 | | | | | | |
| Q _{ms} kg/h m | 170.89 | 98.63 | 117.37 | 122.95 | 126.90 | 130.42 | | | | | | |
| n Exp. | 1.43 | 1.28 | 1.32 | 1.34 | 1.36 | 1.37 | | | | | | |
| Baulänge m | Watt | Fr. | Watt | Fr. | Watt | Fr. | Watt | Fr. | Watt | Fr. | Watt | Fr. |
| 0.50 | 995 | 1008.75 | 574 | 878.30 | 683 | 973.60 | 716 | 976.55 | 739 | 979.50 | 759 | 982.45 |
| 0.60 | 1193 | 1075.20 | 689 | 925.60 | 820 | 1027.00 | 859 | 1031.20 | 886 | 1035.40 | 911 | 1039.55 |
| 0.70 | 1392 | 1141.65 | 804 | 972.90 | 956 | 1080.40 | 1002 | 1085.85 | 1034 | 1091.30 | 1063 | 1096.65 |
| 0.80 | 1591 | 1208.05 | 918 | 1020.20 | 1093 | 1133.85 | 1145 | 1140.55 | 1182 | 1147.20 | 1214 | 1153.75 |
| 0.90 | 1790 | 1274.50 | 1033 | 1067.50 | 1229 | 1187.25 | 1288 | 1195.20 | 1329 | 1203.10 | 1366 | 1210.90 |
| 1.00 | 1989 | 1340.95 | 1148 | 1114.80 | 1366 | 1240.65 | 1431 | 1249.85 | 1477 | 1259.00 | 1518 | 1268.00 |
| 1.10 | 2188 | 1407.40 | 1263 | 1162.10 | 1503 | 1294.05 | 1574 | 1304.50 | 1625 | 1314.90 | 1670 | 1325.10 |
| 1.20 | 2387 | 1473.85 | 1378 | 1209.40 | 1639 | 1347.45 | 1717 | 1359.15 | 1772 | 1370.80 | 1822 | 1382.25 |
| 1.30 | 2586 | 1540.25 | 1492 | 1256.70 | 1776 | 1400.90 | 1860 | 1413.85 | 1920 | 1426.70 | 1973 | 1439.35 |
| 1.40 | 2785 | 1606.70 | 1607 | 1304.00 | 1912 | 1454.30 | 2003 | 1468.50 | 2068 | 1482.60 | 2125 | 1496.45 |
| 1.50 | 2984 | 1673.15 | 1722 | 1351.30 | 2049 | 1507.70 | 2147 | 1523.15 | 2216 | 1538.50 | 2277 | 1553.60 |
| 1.60 | 3182 | 1739.60 | 1837 | 1398.60 | 2186 | 1561.10 | 2290 | 1577.80 | 2363 | 1594.40 | 2429 | 1610.70 |
| 1.70 | 3381 | 1806.05 | 1952 | 1445.90 | 2322 | 1614.50 | 2433 | 1632.45 | 2511 | 1650.30 | 2581 | 1667.80 |
| 1.80 | 3580 | 1872.45 | 2066 | 1493.20 | 2459 | 1667.95 | 2576 | 1687.15 | 2659 | 1706.20 | 2732 | 1724.90 |
| 1.90 | 3779 | 1938.90 | 2181 | 1540.50 | 2595 | 1721.35 | 2719 | 1741.80 | 2806 | 1762.10 | 2884 | 1782.05 |
| 2.00 | 3978 | 2005.35 | 2296 | 1587.80 | 2732 | 1774.75 | 2862 | 1796.45 | 2954 | 1818.00 | 3036 | 1839.15 |
| 2.20 | 4376 | 2138.25 | 2526 | 1682.40 | 3005 | 1881.55 | 3148 | 1905.75 | 3249 | 1929.80 | 3340 | 1953.40 |
| 2.40 | 4774 | 2271.10 | 2755 | 1777.00 | 3278 | 1988.40 | 3434 | 2015.10 | 3545 | 2041.60 | 3643 | 2067.60 |
| 2.60 | 5171 | 2404.00 | 2985 | 1871.60 | 3552 | 2095.20 | 3721 | 2124.40 | 3840 | 2153.40 | 3947 | 2181.85 |
| 2.80 | 5569 | 2536.85 | 3214 | 1966.20 | 3825 | 2202.05 | 4007 | 2233.75 | 4136 | 2265.20 | 4250 | 2296.05 |
| 3.00 | 5967 | 2669.75 | 3444 | 2060.80 | 4098 | 2308.85 | 4293 | 2343.05 | 4431 | 2377.00 | 4554 | 2410.30 |
| Grundpreis Prix de base + Preis/prix pro Lfm | 676.55 | | 641.80 | | 706.55 | | 703.25 | | 700.00 | | 696.85 | |
| | 664.40 | | 473.00 | | 534.10 | | 546.60 | | 559.00 | | 571.15 | |

BoCalor Gold







HEIZWÄNDE - PAROIS CHAUFFANTES

Preiszuschlag ab 01. April 2021 + 3.5 %

01.04.20

EN 442 $\Phi_s \Delta T 50 K (75^\circ/65^\circ/20^\circ C)$

Preise exkl. MWST/prix sans TVA

| | |  | |  | |  | |  | |  | |  | |
|---|--------------------|---|--------|---|--------|---|--------|--|--------|---|--------|---|--|
| Modell/modèle | | HLHG 70/42 | | HLHG 70/49 | | HLHG 70/56 | | HLHG 70/63 | | HLHG 70/70 | | HLG 70/14-2 | |
| H | mm | 700 | | 700 | | 700 | | 700 | | 700 | | 700 | |
| T | mm | 72 | | 72 | | 72 | | 72 | | 72 | | 122 | |
| M | kg/m | 50.68 | | 52.27 | | 53.83 | | 55.35 | | 56.77 | | 47.61 | |
| V | dm ³ /m | 12.75 | | 12.75 | | 12.75 | | 12.75 | | 12.75 | | 12.43 | |
| A | m ² /m | 7.71 | | 8.51 | | 9.32 | | 10.12 | | 10.93 | | 6.08 | |
| s | % | 20 | | 20 | | 20 | | 20 | | 20 | | 15 | |
| q _{ms} | kg/h m | 133.17 | | 135.67 | | 136.61 | | 138.50 | | 139.45 | | 135.84 | |
| n | Exp. | 1.39 | | 1.40 | | 1.41 | | 1.42 | | 1.42 | | 1.30 | |
| Baulänge m | Watt | Fr. | Watt | Fr. | Watt | Fr. | Watt | Fr. | Watt | Fr. | Watt | Fr. | |
| 0.50 | 775 | 983.35 | 790 | 984.10 | 795 | 983.50 | 806 | 985.75 | 812 | 986.65 | 791 | 1161.00 | |
| 0.60 | 930 | 1041.25 | 947 | 1042.85 | 954 | 1043.10 | 967 | 1046.15 | 974 | 1047.85 | 949 | 1220.60 | |
| 0.70 | 1085 | 1099.20 | 1105 | 1101.60 | 1113 | 1102.70 | 1128 | 1106.55 | 1136 | 1109.10 | 1107 | 1280.20 | |
| 0.80 | 1240 | 1157.15 | 1263 | 1160.35 | 1272 | 1162.25 | 1290 | 1166.95 | 1298 | 1170.30 | 1265 | 1339.75 | |
| 0.90 | 1395 | 1215.10 | 1421 | 1219.10 | 1431 | 1221.85 | 1451 | 1227.35 | 1461 | 1231.55 | 1423 | 1399.35 | |
| 1.00 | 1550 | 1273.05 | 1579 | 1277.85 | 1590 | 1281.45 | 1612 | 1287.75 | 1623 | 1292.75 | 1581 | 1458.95 | |
| 1.10 | 1705 | 1331.00 | 1737 | 1336.60 | 1749 | 1341.05 | 1773 | 1348.15 | 1785 | 1353.95 | 1739 | 1518.55 | |
| 1.20 | 1860 | 1388.95 | 1895 | 1395.35 | 1908 | 1400.65 | 1934 | 1408.55 | 1948 | 1415.20 | 1897 | 1578.15 | |
| 1.30 | 2015 | 1446.90 | 2053 | 1454.10 | 2067 | 1460.20 | 2096 | 1468.95 | 2110 | 1476.40 | 2055 | 1637.70 | |
| 1.40 | 2170 | 1504.85 | 2211 | 1512.85 | 2226 | 1519.80 | 2257 | 1529.35 | 2272 | 1537.65 | 2213 | 1697.30 | |
| 1.50 | 2325 | 1562.80 | 2369 | 1571.65 | 2385 | 1579.40 | 2418 | 1589.80 | 2435 | 1598.85 | 2372 | 1756.90 | |
| 1.60 | 2480 | 1620.70 | 2526 | 1630.40 | 2544 | 1639.00 | 2579 | 1650.20 | 2597 | 1660.05 | 2530 | 1816.50 | |
| 1.70 | 2635 | 1678.65 | 2684 | 1689.15 | 2703 | 1698.60 | 2740 | 1710.60 | 2759 | 1721.30 | 2688 | 1876.10 | |
| 1.80 | 2790 | 1736.60 | 2842 | 1747.90 | 2862 | 1758.15 | 2902 | 1771.00 | 2921 | 1782.50 | 2846 | 1935.65 | |
| 1.90 | 2945 | 1794.55 | 3000 | 1806.65 | 3021 | 1817.75 | 3063 | 1831.40 | 3084 | 1843.75 | 3004 | 1995.25 | |
| 2.00 | 3100 | 1852.50 | 3158 | 1865.40 | 3180 | 1877.35 | 3224 | 1891.80 | 3246 | 1904.95 | 3162 | 2054.85 | |
| 2.20 | 3410 | 1968.40 | 3474 | 1982.90 | 3498 | 1996.55 | 3546 | 2012.60 | 3571 | 2027.40 | 3478 | 2174.05 | |
| 2.40 | 3720 | 2084.30 | 3790 | 2100.40 | 3816 | 2115.70 | 3869 | 2133.40 | 3895 | 2149.85 | 3794 | 2293.20 | |
| 2.60 | 4030 | 2200.15 | 4105 | 2217.95 | 4134 | 2234.90 | 4191 | 2254.25 | 4220 | 2272.25 | 4111 | 2412.40 | |
| 2.80 | 4340 | 2316.05 | 4421 | 2335.45 | 4452 | 2354.05 | 4514 | 2375.05 | 4544 | 2394.70 | 4427 | 2531.55 | |
| 3.00 | 4650 | 2431.95 | 4737 | 2452.95 | 4770 | 2473.25 | 4836 | 2495.85 | 4869 | 2517.15 | 4743 | 2650.75 | |
| Grundpreis Prix de base + Preis/prix pro Lfm | 693.60 | | 690.30 | | 685.55 | | 683.70 | | 680.55 | | 863.05 | | |
| | 579.45 | | 587.55 | | 595.90 | | 604.05 | | 612.20 | | 595.90 | | |

BoCalor Gold







HEIZWÄNDE - PAROIS CHAUFFANTES

Preiszuschlag ab 01. April 2021 + 3.5 %

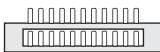
01.04.20

EN 442 $\Phi_s \Delta T 50 K$ (75°/65°/20°C)

Preise exkl. MWST/prix sans TVA

| |  | |  | |  | |  | |  | |  | |
|---|---|---------|---|---------|---|---------|--|---------|---|---------|---|---------|
| Modell/modèle | HLG 70/21-2 | | HLG 70/28-2 | | HLG 70/35-2 | | HLG 70/42-2 | | HLG 70/49-2 | | HLG 70/56-2 | |
| H mm | 700 | | 700 | | 700 | | 700 | | 700 | | 700 | |
| T mm | 122 | | 122 | | 122 | | 122 | | 122 | | 122 | |
| M kg/m | 51.01 | | 54.45 | | 57.24 | | 60.33 | | 63.42 | | 66.58 | |
| V dm³/m | 12.43 | | 12.43 | | 12.43 | | 12.43 | | 12.43 | | 12.43 | |
| A m²/m | 7.58 | | 9.18 | | 10.82 | | 12.40 | | 14.02 | | 15.62 | |
| s % | 15 | | 15 | | 15 | | 15 | | 15 | | 15 | |
| Q _{ms} kg/h m | 147.61 | | 155.34 | | 161.79 | | 167.80 | | 172.78 | | 174.42 | |
| n Exp. | 1.33 | | 1.36 | | 1.38 | | 1.39 | | 1.41 | | 1.43 | |
| Baulänge m | Watt | Fr. | Watt | Fr. | Watt | Fr. | Watt | Fr. | Watt | Fr. | Watt | Fr. |
| 0.50 | 859 | 1074.70 | 904 | 1080.15 | 942 | 1086.25 | 977 | 1086.70 | 1006 | 1087.05 | 1015 | 1087.65 |
| 0.60 | 1031 | 1136.70 | 1085 | 1144.60 | 1130 | 1153.20 | 1172 | 1155.05 | 1207 | 1156.70 | 1218 | 1158.70 |
| 0.70 | 1203 | 1198.75 | 1266 | 1209.10 | 1318 | 1220.20 | 1367 | 1223.35 | 1408 | 1226.40 | 1421 | 1229.75 |
| 0.80 | 1374 | 1260.80 | 1446 | 1273.55 | 1506 | 1287.15 | 1562 | 1291.70 | 1609 | 1296.10 | 1624 | 1300.80 |
| 0.90 | 1546 | 1322.85 | 1627 | 1338.05 | 1695 | 1354.15 | 1758 | 1360.00 | 1810 | 1365.75 | 1827 | 1371.85 |
| 1.00 | 1718 | 1384.90 | 1808 | 1402.50 | 1883 | 1421.10 | 1953 | 1428.35 | 2011 | 1435.45 | 2030 | 1442.90 |
| 1.10 | 1890 | 1446.95 | 1989 | 1467.00 | 2071 | 1488.05 | 2148 | 1496.70 | 2212 | 1505.15 | 2233 | 1513.95 |
| 1.20 | 2062 | 1509.00 | 2170 | 1531.45 | 2260 | 1555.05 | 2344 | 1565.00 | 2413 | 1574.80 | 2436 | 1585.00 |
| 1.30 | 2233 | 1571.05 | 2350 | 1595.95 | 2448 | 1622.00 | 2539 | 1633.35 | 2614 | 1644.50 | 2639 | 1656.05 |
| 1.40 | 2405 | 1633.10 | 2531 | 1660.40 | 2636 | 1689.00 | 2734 | 1701.65 | 2815 | 1714.20 | 2842 | 1727.10 |
| 1.50 | 2577 | 1695.15 | 2712 | 1724.90 | 2825 | 1755.95 | 2930 | 1770.00 | 3017 | 1783.90 | 3045 | 1798.20 |
| 1.60 | 2749 | 1757.15 | 2893 | 1789.35 | 3013 | 1822.90 | 3125 | 1838.35 | 3218 | 1853.55 | 3248 | 1869.25 |
| 1.70 | 2921 | 1819.20 | 3074 | 1853.85 | 3201 | 1889.90 | 3320 | 1906.65 | 3419 | 1923.25 | 3451 | 1940.30 |
| 1.80 | 3092 | 1881.25 | 3254 | 1918.30 | 3389 | 1956.85 | 3515 | 1975.00 | 3620 | 1992.95 | 3654 | 2011.35 |
| 1.90 | 3264 | 1943.30 | 3435 | 1982.80 | 3578 | 2023.85 | 3711 | 2043.30 | 3821 | 2062.60 | 3857 | 2082.40 |
| 2.00 | 3436 | 2005.35 | 3616 | 2047.25 | 3766 | 2090.80 | 3906 | 2111.65 | 4022 | 2132.30 | 4060 | 2153.45 |
| 2.20 | 3780 | 2129.45 | 3978 | 2176.20 | 4143 | 2224.75 | 4297 | 2248.30 | 4424 | 2271.65 | 4466 | 2295.55 |
| 2.40 | 4123 | 2253.55 | 4339 | 2305.15 | 4519 | 2358.70 | 4687 | 2384.95 | 4826 | 2411.05 | 4872 | 2437.65 |
| 2.60 | 4467 | 2377.60 | 4701 | 2434.10 | 4896 | 2492.60 | 5078 | 2521.65 | 5229 | 2550.40 | 5278 | 2579.80 |
| 2.80 | 4810 | 2501.70 | 5062 | 2563.05 | 5272 | 2626.55 | 5468 | 2658.30 | 5631 | 2689.80 | 5684 | 2721.90 |
| 3.00 | 5154 | 2625.80 | 5424 | 2692.00 | 5649 | 2760.50 | 5859 | 2794.95 | 6033 | 2829.15 | 6090 | 2864.00 |
| Grundpreis Prix de base + Preis/prix pro Lfm | 764.45 | | 757.75 | | 751.40 | | 745.05 | | 738.60 | | 732.35 | |
| | 620.45 | | 644.75 | | 669.70 | | 683.30 | | 696.85 | | 710.55 | |

BoCalor Gold







HEIZWÄNDE - PAROIS CHAUFFANTES

Preiszuschlag ab 01. April 2021 + 3.5 %

01.04.20

EN 442 $\Phi_s \Delta T 50 K (75^\circ/65^\circ/20^\circ C)$

Preise exkl. MWST/prix sans TVA

| |  | |  | |  | |  | |  | |  | |
|----------------------------|---|---------|---|---------|---|---------|--|---------|---|---------|---|---------|
| Modell/modèle | HLG 70/63-2 | | HLG 70/70-2 | | HG 77-2 | | HLHG 77/14 | | HLHG 77/21 | | HLHG 77/28 | |
| H mm | 700 | | 700 | | 770 | | 770 | | 770 | | 770 | |
| T mm | 122 | | 122 | | 72 | | 72 | | 72 | | 72 | |
| M kg/m | 69.35 | | 72.04 | | 45.56 | | 48.37 | | 49.97 | | 51.55 | |
| V dm ³ /m | 12.43 | | 12.43 | | 14.17 | | 14.00 | | 14.00 | | 14.00 | |
| A m ² /m | 17.22 | | 18.84 | | 3.31 | | 4.79 | | 5.58 | | 6.38 | |
| s % | 15 | | 15 | | 25 | | 20 | | 20 | | 20 | |
| q _{ms} kg/h m | 178.88 | | 181.46 | | 107.57 | | 126.13 | | 131.97 | | 135.58 | |
| n Exp. | 1.43 | | 1.43 | | 1.29 | | 1.32 | | 1.34 | | 1.36 | |
| Baulänge m | Watt | Fr. | Watt | Fr. | Watt | Fr. | Watt | Fr. | Watt | Fr. | Watt | Fr. |
| 0.50 | 1041 | 1087.90 | 1056 | 1088.25 | 626 | 947.20 | 734 | 1040.90 | 768 | 1044.15 | 789 | 1046.80 |
| 0.60 | 1249 | 1160.30 | 1267 | 1162.05 | 751 | 998.40 | 881 | 1097.95 | 922 | 1102.50 | 947 | 1106.40 |
| 0.70 | 1457 | 1232.70 | 1478 | 1235.80 | 876 | 1049.60 | 1028 | 1155.05 | 1075 | 1160.85 | 1105 | 1166.00 |
| 0.80 | 1666 | 1305.10 | 1690 | 1309.60 | 1002 | 1100.80 | 1174 | 1212.15 | 1229 | 1219.20 | 1262 | 1225.55 |
| 0.90 | 1874 | 1377.50 | 1901 | 1383.35 | 1127 | 1152.00 | 1321 | 1269.25 | 1382 | 1277.55 | 1420 | 1285.15 |
| 1.00 | 2082 | 1449.90 | 2112 | 1457.15 | 1252 | 1203.20 | 1468 | 1326.35 | 1536 | 1335.90 | 1578 | 1344.75 |
| 1.10 | 2290 | 1522.30 | 2323 | 1530.95 | 1377 | 1254.40 | 1615 | 1383.45 | 1690 | 1394.25 | 1736 | 1404.35 |
| 1.20 | 2498 | 1594.70 | 2534 | 1604.70 | 1502 | 1305.60 | 1762 | 1440.55 | 1843 | 1452.60 | 1894 | 1463.95 |
| 1.30 | 2707 | 1667.10 | 2746 | 1678.50 | 1628 | 1356.80 | 1908 | 1497.65 | 1997 | 1510.95 | 2051 | 1523.50 |
| 1.40 | 2915 | 1739.50 | 2957 | 1752.25 | 1753 | 1408.00 | 2055 | 1554.75 | 2150 | 1569.30 | 2209 | 1583.10 |
| 1.50 | 3123 | 1811.95 | 3168 | 1826.05 | 1878 | 1459.25 | 2202 | 1611.85 | 2304 | 1627.65 | 2367 | 1642.70 |
| 1.60 | 3331 | 1884.35 | 3379 | 1899.85 | 2003 | 1510.45 | 2349 | 1668.90 | 2458 | 1686.00 | 2525 | 1702.30 |
| 1.70 | 3539 | 1956.75 | 3590 | 1973.60 | 2128 | 1561.65 | 2496 | 1726.00 | 2611 | 1744.35 | 2683 | 1761.90 |
| 1.80 | 3748 | 2029.15 | 3802 | 2047.40 | 2254 | 1612.85 | 2642 | 1783.10 | 2765 | 1802.70 | 2840 | 1821.45 |
| 1.90 | 3956 | 2101.55 | 4013 | 2121.15 | 2379 | 1664.05 | 2789 | 1840.20 | 2918 | 1861.05 | 2998 | 1881.05 |
| 2.00 | 4164 | 2173.95 | 4224 | 2194.95 | 2504 | 1715.25 | 2936 | 1897.30 | 3072 | 1919.40 | 3156 | 1940.65 |
| 2.20 | 4580 | 2318.75 | 4646 | 2342.50 | 2754 | 1817.65 | 3230 | 2011.50 | 3379 | 2036.10 | 3472 | 2059.85 |
| 2.40 | 4997 | 2463.55 | 5069 | 2490.05 | 3005 | 1920.05 | 3523 | 2125.70 | 3686 | 2152.80 | 3787 | 2179.00 |
| 2.60 | 5413 | 2608.40 | 5491 | 2637.65 | 3255 | 2022.50 | 3817 | 2239.85 | 3994 | 2269.50 | 4103 | 2298.20 |
| 2.80 | 5830 | 2753.20 | 5914 | 2785.20 | 3506 | 2124.90 | 4110 | 2354.05 | 4301 | 2386.20 | 4418 | 2417.35 |
| 3.00 | 6246 | 2898.00 | 6336 | 2932.75 | 3756 | 2227.30 | 4404 | 2468.25 | 4608 | 2502.90 | 4734 | 2536.55 |
| Grundpreis Prix de base | 725.85 | | 719.35 | | 691.15 | | 755.40 | | 752.40 | | 748.85 | |
| + Preis/prix pro Lfm | 724.05 | | 737.80 | | 512.05 | | 570.95 | | 583.50 | | 595.90 | |

BoCalor Gold







HEIZWÄNDE - PAROIS CHAUFFANTES

Preiszuschlag ab 01. April 2021 + 3.5 %

01.04.20

EN 442 $\Phi_s \Delta T 50 K$ (75°/65°/20°C)

Preise exkl. MWST/prix sans TVA

| |  |  |  |  |  |  | | | | | | |
|---|---|---|---|--|---|---|--------|---------|--------|---------|--------|---------|
| Modell/modèle | HLHG 77/35 | HLHG 77/42 | HLHG 77/49 | HLHG 77/56 | HLHG 77/63 | HLHG 77/70 | | | | | | |
| H mm | 770 | 770 | 770 | 770 | 770 | 770 | | | | | | |
| T mm | 72 | 72 | 72 | 72 | 72 | 72 | | | | | | |
| M kg/m | 53.20 | 54.82 | 56.44 | 58.06 | 59.62 | 61.02 | | | | | | |
| V dm ³ /m | 14.00 | 14.00 | 14.00 | 14.00 | 14.00 | 14.00 | | | | | | |
| A m ² /m | 7.20 | 7.99 | 8.80 | 9.60 | 10.40 | 11.21 | | | | | | |
| s % | 20 | 20 | 20 | 20 | 20 | 20 | | | | | | |
| Q _{ms} kg/h m | 138.67 | 141.42 | 143.91 | 145.20 | 147.26 | 148.64 | | | | | | |
| n Exp. | 1.37 | 1.38 | 1.39 | 1.40 | 1.41 | 1.42 | | | | | | |
| Baulänge m | Watt | Fr. | Watt | Fr. | Watt | Fr. | Watt | Fr. | Watt | Fr. | Watt | Fr. |
| 0.50 | 807 | 1049.95 | 823 | 1050.65 | 838 | 1051.55 | 845 | 1052.45 | 857 | 1054.30 | 865 | 1054.10 |
| 0.60 | 968 | 1110.75 | 988 | 1112.30 | 1005 | 1113.95 | 1014 | 1115.70 | 1028 | 1118.35 | 1038 | 1119.00 |
| 0.70 | 1130 | 1171.55 | 1152 | 1173.95 | 1173 | 1176.40 | 1183 | 1178.95 | 1200 | 1182.45 | 1211 | 1183.90 |
| 0.80 | 1291 | 1232.35 | 1317 | 1235.60 | 1340 | 1238.85 | 1352 | 1242.20 | 1371 | 1246.55 | 1384 | 1248.85 |
| 0.90 | 1453 | 1293.15 | 1481 | 1297.25 | 1508 | 1301.25 | 1521 | 1305.50 | 1543 | 1310.65 | 1557 | 1313.75 |
| 1.00 | 1614 | 1353.95 | 1646 | 1358.90 | 1675 | 1363.70 | 1690 | 1368.75 | 1714 | 1374.75 | 1730 | 1378.65 |
| 1.10 | 1775 | 1414.75 | 1811 | 1420.55 | 1843 | 1426.15 | 1859 | 1432.00 | 1885 | 1438.85 | 1903 | 1443.55 |
| 1.20 | 1937 | 1475.55 | 1975 | 1482.20 | 2010 | 1488.55 | 2028 | 1495.30 | 2057 | 1502.95 | 2076 | 1508.45 |
| 1.30 | 2098 | 1536.35 | 2140 | 1543.85 | 2178 | 1551.00 | 2197 | 1558.55 | 2228 | 1567.05 | 2249 | 1573.40 |
| 1.40 | 2260 | 1597.15 | 2304 | 1605.50 | 2345 | 1613.45 | 2366 | 1621.80 | 2400 | 1631.15 | 2422 | 1638.30 |
| 1.50 | 2421 | 1658.00 | 2469 | 1667.15 | 2513 | 1675.90 | 2535 | 1685.10 | 2571 | 1695.25 | 2595 | 1703.20 |
| 1.60 | 2582 | 1718.80 | 2634 | 1728.80 | 2680 | 1738.30 | 2704 | 1748.35 | 2742 | 1759.30 | 2768 | 1768.10 |
| 1.70 | 2744 | 1779.60 | 2798 | 1790.45 | 2848 | 1800.75 | 2873 | 1811.60 | 2914 | 1823.40 | 2941 | 1833.00 |
| 1.80 | 2905 | 1840.40 | 2963 | 1852.10 | 3015 | 1863.20 | 3042 | 1874.85 | 3085 | 1887.50 | 3114 | 1897.95 |
| 1.90 | 3067 | 1901.20 | 3127 | 1913.75 | 3183 | 1925.60 | 3211 | 1938.15 | 3257 | 1951.60 | 3287 | 1962.85 |
| 2.00 | 3228 | 1962.00 | 3292 | 1975.40 | 3350 | 1988.05 | 3380 | 2001.40 | 3428 | 2015.70 | 3460 | 2027.75 |
| 2.20 | 3551 | 2083.60 | 3621 | 2098.70 | 3685 | 2112.90 | 3718 | 2127.95 | 3771 | 2143.90 | 3806 | 2157.55 |
| 2.40 | 3874 | 2205.20 | 3950 | 2222.00 | 4020 | 2237.80 | 4056 | 2254.45 | 4114 | 2272.10 | 4152 | 2287.40 |
| 2.60 | 4196 | 2326.85 | 4280 | 2345.30 | 4355 | 2362.65 | 4394 | 2381.00 | 4456 | 2400.25 | 4498 | 2417.20 |
| 2.80 | 4519 | 2448.45 | 4609 | 2468.60 | 4690 | 2487.55 | 4732 | 2507.50 | 4799 | 2528.45 | 4844 | 2547.05 |
| 3.00 | 4842 | 2570.05 | 4938 | 2591.90 | 5025 | 2612.40 | 5070 | 2634.05 | 5142 | 2656.65 | 5190 | 2676.85 |
| Grundpreis Prix de base + Preis/prix pro Lfm | 745.90 | | 742.40 | | 739.35 | | 736.10 | | 733.80 | | 729.55 | |
| | 608.05 | | 616.50 | | 624.35 | | 632.65 | | 640.95 | | 649.10 | |

BoCalor Gold







HEIZWÄNDE - PAROIS CHAUFFANTES

Preiszuschlag ab 01. April 2021 + 3.5 %

01.04.20

EN 442 $\Phi_s \Delta T 50 K (75^\circ/65^\circ/20^\circ C)$

Preise exkl. MWST/prix sans TVA

| |  | |  | |  | |  | |  | |  | |
|---|---|---------|---|---------|---|---------|--|---------|---|---------|---|---------|
| Modell/modèle | HLG 77/14-2 | | HLG 77/21-2 | | HLG 77/28-2 | | HLG 77/35-2 | | HLG 77/42-2 | | HLG 77/49-2 | |
| H mm | 770 | | 770 | | 770 | | 770 | | 770 | | 770 | |
| T mm | 122 | | 122 | | 122 | | 122 | | 122 | | 122 | |
| M kg/m | 51.72 | | 55.16 | | 58.64 | | 61.42 | | 64.56 | | 67.71 | |
| V dm ³ /m | 13.60 | | 13.60 | | 13.60 | | 13.60 | | 13.60 | | 13.60 | |
| A m ² /m | 6.28 | | 7.86 | | 9.46 | | 11.10 | | 12.68 | | 14.30 | |
| s % | 15 | | 15 | | 15 | | 15 | | 15 | | 15 | |
| q _{ms} kg/h m | 144.00 | | 157.23 | | 164.36 | | 169.95 | | 175.36 | | 179.91 | |
| n Exp. | 1.30 | | 1.33 | | 1.36 | | 1.38 | | 1.39 | | 1.41 | |
| Baulänge m | Watt | Fr. | Watt | Fr. | Watt | Fr. | Watt | Fr. | Watt | Fr. | Watt | Fr. |
| 0.50 | 838 | 1136.10 | 915 | 1142.05 | 957 | 1148.10 | 989 | 1153.95 | 1021 | 1154.20 | 1047 | 1154.45 |
| 0.60 | 1006 | 1199.35 | 1098 | 1207.75 | 1148 | 1216.30 | 1187 | 1224.60 | 1225 | 1226.20 | 1256 | 1227.80 |
| 0.70 | 1173 | 1262.60 | 1281 | 1273.50 | 1339 | 1284.50 | 1385 | 1295.25 | 1429 | 1298.25 | 1466 | 1301.20 |
| 0.80 | 1341 | 1325.85 | 1464 | 1339.20 | 1530 | 1352.70 | 1582 | 1365.90 | 1633 | 1370.25 | 1675 | 1374.55 |
| 0.90 | 1508 | 1389.15 | 1647 | 1404.95 | 1722 | 1420.90 | 1780 | 1436.55 | 1837 | 1442.30 | 1885 | 1447.95 |
| 1.00 | 1676 | 1452.40 | 1830 | 1470.65 | 1913 | 1489.10 | 1978 | 1507.20 | 2041 | 1514.30 | 2094 | 1521.30 |
| 1.10 | 1844 | 1515.65 | 2013 | 1536.40 | 2104 | 1557.30 | 2176 | 1577.85 | 2245 | 1586.30 | 2303 | 1594.65 |
| 1.20 | 2011 | 1578.95 | 2196 | 1602.10 | 2296 | 1625.50 | 2374 | 1648.50 | 2449 | 1658.35 | 2513 | 1668.05 |
| 1.30 | 2179 | 1642.20 | 2379 | 1667.85 | 2487 | 1693.70 | 2571 | 1719.15 | 2653 | 1730.35 | 2722 | 1741.40 |
| 1.40 | 2346 | 1705.45 | 2562 | 1733.55 | 2678 | 1761.90 | 2769 | 1789.80 | 2857 | 1802.40 | 2932 | 1814.80 |
| 1.50 | 2514 | 1768.75 | 2745 | 1799.30 | 2870 | 1830.10 | 2967 | 1860.50 | 3062 | 1874.40 | 3141 | 1888.15 |
| 1.60 | 2682 | 1832.00 | 2928 | 1865.00 | 3061 | 1898.30 | 3165 | 1931.15 | 3266 | 1946.40 | 3350 | 1961.50 |
| 1.70 | 2849 | 1895.25 | 3111 | 1930.75 | 3252 | 1966.50 | 3363 | 2001.80 | 3470 | 2018.45 | 3560 | 2034.90 |
| 1.80 | 3017 | 1958.50 | 3294 | 1996.45 | 3443 | 2034.70 | 3560 | 2072.45 | 3674 | 2090.45 | 3769 | 2108.25 |
| 1.90 | 3184 | 2021.80 | 3477 | 2062.20 | 3635 | 2102.90 | 3758 | 2143.10 | 3878 | 2162.50 | 3979 | 2181.65 |
| 2.00 | 3352 | 2085.05 | 3660 | 2127.90 | 3826 | 2171.10 | 3956 | 2213.75 | 4082 | 2234.50 | 4188 | 2255.00 |
| 2.20 | 3687 | 2211.60 | 4026 | 2259.35 | 4209 | 2307.50 | 4352 | 2355.05 | 4490 | 2378.55 | 4607 | 2401.75 |
| 2.40 | 4022 | 2338.10 | 4392 | 2390.80 | 4591 | 2443.90 | 4747 | 2496.35 | 4898 | 2522.60 | 5026 | 2548.50 |
| 2.60 | 4358 | 2464.65 | 4758 | 2522.25 | 4974 | 2580.30 | 5143 | 2637.70 | 5307 | 2666.60 | 5444 | 2695.20 |
| 2.80 | 4693 | 2591.15 | 5124 | 2653.70 | 5356 | 2716.70 | 5538 | 2779.00 | 5715 | 2810.65 | 5863 | 2841.95 |
| 3.00 | 5028 | 2717.70 | 5490 | 2785.15 | 5739 | 2853.10 | 5934 | 2920.30 | 6123 | 2954.70 | 6282 | 2988.70 |
| Grundpreis Prix de base + Preis/prix pro Lfm | 819.75 | | 813.40 | | 807.10 | | 800.65 | | 794.10 | | 787.60 | |
| | 632.65 | | 657.25 | | 682.00 | | 706.55 | | 720.20 | | 733.70 | |

BoCalor Gold



HEIZWÄNDE - PAROIS CHAUFFANTES

Preiszuschlag ab 01. April 2021 + 3.5 %

01.04.20

EN 442 $\Phi_s \Delta T 50 K$ (75°/65°/20°C)

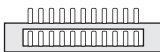
Preise exkl. MWST/prix sans TVA

| |  |  |  | | | | | | | | | |
|---|---|---|---|---------|------|---------|------|-----|------|-----|------|-----|
| Modell/modèle | HLG 77/56-2 | HLG 77/63-2 | HLG 77/70-2 | | | | | | | | | |
| H mm | 770 | 770 | 770 | | | | | | | | | |
| T mm | 122 | 122 | 122 | | | | | | | | | |
| M kg/m | 71.04 | 73.84 | 76.52 | | | | | | | | | |
| V dm³/m | 13.60 | 13.60 | 13.60 | | | | | | | | | |
| A m²/m | 15.90 | 17.50 | 19.12 | | | | | | | | | |
| s % | 15 | 15 | 15 | | | | | | | | | |
| Q _{ms} kg/h m | 182.66 | 186.79 | 189.71 | | | | | | | | | |
| n Exp. | 1.42 | 1.43 | 1.44 | | | | | | | | | |
| Baulänge m | Watt | Fr. | Watt | Fr. | Watt | Fr. | Watt | Fr. | Watt | Fr. | Watt | Fr. |
| 0.50 | 1063 | 1154.90 | 1087 | 1155.30 | 1104 | 1155.55 | | | | | | |
| 0.60 | 1276 | 1229.65 | 1304 | 1231.35 | 1325 | 1233.00 | | | | | | |
| 0.70 | 1488 | 1304.40 | 1522 | 1307.45 | 1546 | 1310.45 | | | | | | |
| 0.80 | 1701 | 1379.15 | 1739 | 1383.50 | 1766 | 1387.90 | | | | | | |
| 0.90 | 1913 | 1453.90 | 1957 | 1459.60 | 1987 | 1465.35 | | | | | | |
| 1.00 | 2126 | 1528.65 | 2174 | 1535.65 | 2208 | 1542.80 | | | | | | |
| 1.10 | 2339 | 1603.40 | 2391 | 1611.75 | 2429 | 1620.25 | | | | | | |
| 1.20 | 2551 | 1678.15 | 2609 | 1687.80 | 2650 | 1697.70 | | | | | | |
| 1.30 | 2764 | 1752.90 | 2826 | 1763.90 | 2870 | 1775.15 | | | | | | |
| 1.40 | 2976 | 1827.65 | 3044 | 1839.95 | 3091 | 1852.60 | | | | | | |
| 1.50 | 3189 | 1902.45 | 3261 | 1916.05 | 3312 | 1930.10 | | | | | | |
| 1.60 | 3402 | 1977.20 | 3478 | 1992.10 | 3533 | 2007.55 | | | | | | |
| 1.70 | 3614 | 2051.95 | 3696 | 2068.20 | 3754 | 2085.00 | | | | | | |
| 1.80 | 3827 | 2126.70 | 3913 | 2144.25 | 3974 | 2162.45 | | | | | | |
| 1.90 | 4039 | 2201.45 | 4131 | 2220.35 | 4195 | 2239.90 | | | | | | |
| 2.00 | 4252 | 2276.20 | 4348 | 2296.40 | 4416 | 2317.35 | | | | | | |
| 2.20 | 4677 | 2425.70 | 4783 | 2448.55 | 4858 | 2472.25 | | | | | | |
| 2.40 | 5102 | 2575.20 | 5218 | 2600.70 | 5299 | 2627.15 | | | | | | |
| 2.60 | 5528 | 2724.75 | 5652 | 2752.85 | 5741 | 2782.10 | | | | | | |
| 2.80 | 5953 | 2874.25 | 6087 | 2905.00 | 6182 | 2937.00 | | | | | | |
| 3.00 | 6378 | 3023.75 | 6522 | 3057.15 | 6624 | 3091.90 | | | | | | |
| Grundpreis Prix de base + Preis/prix pro Lfm | | 781.10 | | 774.90 | | 768.25 | | | | | | |
| | | 747.55 | | 760.75 | | 774.55 | | | | | | |

BoCalor Gold

SONDERAUSFÜHRUNGEN - EXECUTIONS SPECIALES

Preiszuschlag ab 01. April 2021 + 3.5 %

01.04.20

Preise exkl. MWST/prix sans TVA

| | Mehrpreis | | Suppléments |
|---|---|---|---|
| Expresslieferung | Fr. 107.00 Netto pro Heizkörper | Livraison express | Fr. 107.00 net par corps de chauffe |
| Verzinken in Höhe und Länge beschränkt | Tagespreis nach Ergebnis, netto | Zingage hauteur et largeur limitées | prix du jour selon résultat, net |
| Druck erhöhter Betriebsdruck, 10 bar | + 18 % | Pression pression de service élevée, 10 bars | + 18 % |
| Nabenabstand nach Mass | Fr. 79.00 Netto | Écartement entre moyeux sur mesure | Fr. 79.00 net |
| Zwischenbaulängen | Fr. 72.00 Netto | Longueurs hors tout intermédiaires | Fr. 72.00 net |
| Laschenanordnung auf Mass | Fr. 82.00 Netto | Disposition de suspension sur mesure | Fr. 82.00 net |
| Gewinkelte Heizkörper | auf Anfrage | Corps de chauffe angulaires | sur demande |
| Einrohranschlüsse System TKM System TA Sonderanschlüsse | Fr. 33.00 Fr. 34.00 siehe Seite 79 «Anschluss- möglichkeiten» | Raccords monotube Système TKM Système TA Raccordements spéciaux | Fr. 33.00 Fr. 34.00 voir page 79 «possibilités de raccordement» |
| Übrige Sonderausführungen | auf Anfrage | Autres exécutions spéciales | sur demande |
| Thermolackierung elektrostatisch pulverbe- schichtet (einbrennlackiert), inkl. Verpackung. Standardfarbton RAL 9016 (Verkehrsweiss), RAL 9010 (Reinweiss) | ohne Mehrpreis | Thermolaquage pulvérisation électrostatique (séchage au four), inclus emballage. Teinte d'origine RAL 9016 (blanc signalisation), RAL 9010 (blanc pur), | sans supplément de prix |
| Alle RAL-Farben Alle NCS-Farben | + 20 % Mehrpreis Netto | Teintes RAL Teintes NCS | + 20 % prix supplément net |
| Aus fabrikationstechnischen Gründen können geringfügige Farbton- und Strukturabweichungen entstehen | | Pour des raisons de fabrication de légères différences de teinte de structure sont possible | |
| Grundierte Ausführung | kein Minderpreis | Exécutions apprêtées | sans moins-value |

BoCalor Gold

ABDECKUNGEN/HANDTUCHHALTER - COUVERCLES/PORTE-SERVIETTES

Preiszuschlag ab 01. April 2021 + 3.5 %

01.04.20

Preise exkl. MWST/prix sans TVA

Abdeckrost, thermolackiert

Keine Minderleistung

Grilles, thermolaqué

Aucune réduction de puissances

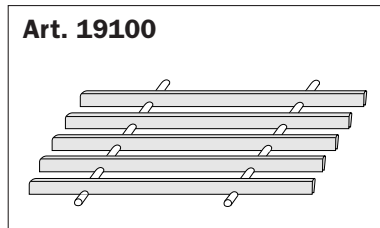

Abdeckgitter, thermolackiert

Minderleistung 10 %

Couvercle grillagé, thermolaqué

Réduction de puissances 10 %

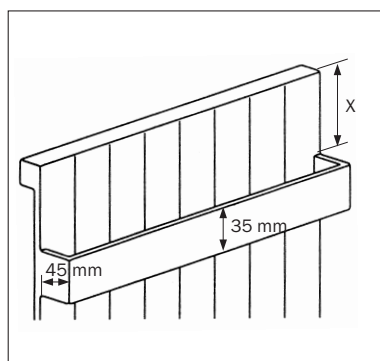
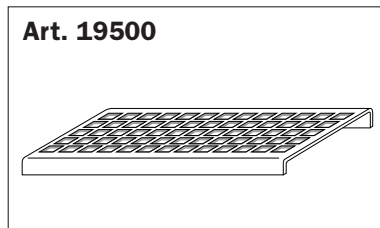

| | | | Art. | |
|---------------------|------|----------|--------------|--------------|
| | | | 19100 | 19500 |
| | | | Fr./m | Fr./m |
| BoCalor Gold | HLHG | HLG - 2* | 57.80 | 64.40 |

*Die äusseren freien Lamellen können nicht abgedeckt werden.

*Les lamelles extérieures ne peuvent être couverts.

Bitte die Abdeckung mit den Heizkörpern bestellen.

Veillez commander les couvercles avec les corps de chauffe.

Handtuchhalter angeschweisst

1 Bügel **Fr. 199.00**
jeder weitere Bügel **Fr. 177.00**

X = Abstand bei Bestellung unbedingt angeben.

Porte-serviettes soudé

1 étrier **Fr. 199.00**
autre étrier suivant **Fr. 177.00**

X = indiquer impérativement l'espacement à la commande.

BoCalor Gold

KONSOLEN - CONSOLES

Preiszuschlag ab 01. April 2021 + 3.5 %

01.04.20

Preise exkl. MWST/prix sans TVA

Art. 106

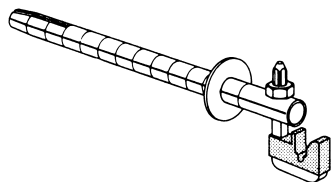

Rohrkonsole ø 14 mm mit vertikal verstellbarem Bügel und schalldämmender Kunststoffauflage.

Promatverzinkt

| Rohrlänge | Bestell-Nr. | Fr. |
|-----------|-------------|-------------|
| 80 mm | 106/08 | 6.30 |
| 110 mm | 106/11 | 6.40 |
| 140 mm | 106/14 | 6.50 |
| 160 mm | 106/16 | 6.60 |
| 180 mm | 106/18 | 6.80 |
| 200 mm | 106/20 | 6.90 |
| 250 mm | 106/25 | 7.30 |

Console tubulaire ø 14 mm réglable verticalement avec support insonorisant.

Promatisé

| Longueurs | No de cde. | Fr. |
|-----------|------------|-------------|
| 80 mm | 106/08 | 6.30 |
| 110 mm | 106/11 | 6.40 |
| 140 mm | 106/14 | 6.50 |
| 160 mm | 106/16 | 6.60 |
| 180 mm | 106/18 | 6.80 |
| 200 mm | 106/20 | 6.90 |
| 250 mm | 106/25 | 7.30 |

Art. 111

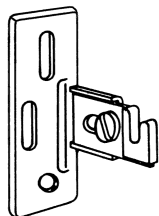

Konsole für Heizwände, Wandabstand verstellbar, mit schalldämmender Kunststoffauflage.

| Wandabstand | Bestell-Nr. | Fr. |
|-------------|-------------|-------------|
| 30-36 mm | 111/3 | 6.60 |
| 40-48 mm | 111/4 | 6.60 |
| 50-58 mm | 111/5 | 6.60 |

| | |
|--------------------------|-----------------|
| Promatverzinkt | Fr. 6.60 |
| Pulverbeschichtet | Fr. 8.30 |
| RAL 9016 | Fr. 8.30 |

Console pour parois chauffantes, distance du mur réglable, avec support insonorisant.

| Distance du mur | No de cde. | Fr. |
|-----------------|------------|-------------|
| 30-36 mm | 111/3 | 6.60 |
| 40-48 mm | 111/4 | 6.60 |
| 50-58 mm | 111/5 | 6.60 |

| | |
|--------------------|-----------------|
| Promatisé | Fr. 6.60 |
| Thermolaqué | Fr. 8.30 |
| RAL 9016 | Fr. 8.30 |

Art. 111/6

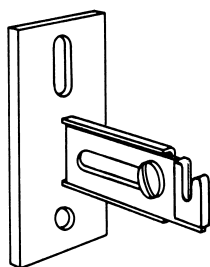

Konsole für Heizwände mit verstärkter Grundplatte für Wandabstände von 60-80 mm, mit schalldämmender Kunststoffauflage.

| Wandabstand | Bestell-Nr. | Fr. |
|-------------|-------------|--------------|
| 60-80 mm | 111/6 | 10.10 |

| | |
|--------------------------|------------------|
| Promatverzinkt | Fr. 10.10 |
| Pulverbeschichtet | Fr. 10.90 |
| RAL 9016 | Fr. 10.90 |

Console pour parois chauffantes, distance du mur 60-80 mm, avec plaque renforcée et support insonorisant.

| Distance du mur | No de cde. | Fr. |
|-----------------|------------|--------------|
| 60-80 mm | 111/6 | 10.10 |

| | |
|--------------------|------------------|
| Promatisé | Fr. 10.10 |
| Thermolaqué | Fr. 10.90 |
| RAL 9016 | Fr. 10.90 |

Art. 117

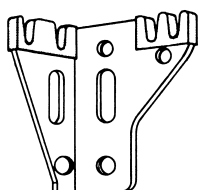

Winkelkonsole mit 4 fixen Wandabständen von 10, 30, 40 und 50 mm für Heizwände, mit schalldämmender Kunststoffauflage.

| Ausführung | Bestell-Nr. | Fr. |
|-------------------|-------------|-------------|
| Ausführung links | 117/L | 3.60 |
| Ausführung rechts | 117/R | 3.60 |

| | |
|--------------------------|-----------------|
| Promatverzinkt | Fr. 3.60 |
| Pulverbeschichtet | Fr. 4.90 |
| RAL 9016 | Fr. 4.90 |

Console cornière pour parois chauffantes, 4 distances fixes de 10, 30, 40 et 50 mm, avec support insonorisant.

| Exéc. | No de cde. | Fr. |
|--------------|------------|-------------|
| Exéc. gauche | 117/L | 3.60 |
| Exéc. droite | 117/R | 3.60 |

| | |
|--------------------|-----------------|
| Promatisé | Fr. 3.60 |
| Thermolaqué | Fr. 4.90 |
| RAL 9016 | Fr. 4.90 |

BoCalor Gold

TYPENÜBERSICHT - APERÇU DE TYPES

Typenübersicht

(Gültig bis Heizwandhöhe 77 cm)

Heizwand horizontal Modell H mit seitlich geschlossenem Sammelrohr

- Flachrohr waagrecht
- Sammelrohr senkrecht

Aperçu de types

(valable jusqu'à une hauteur de paroi chauffant de 77 cm)

Modèle H de paroi chauffant horizontal avec collecteur fermé latéralement

- Tube plat horizontal
- Collecteur vertical

Typ/type

HG-2

*

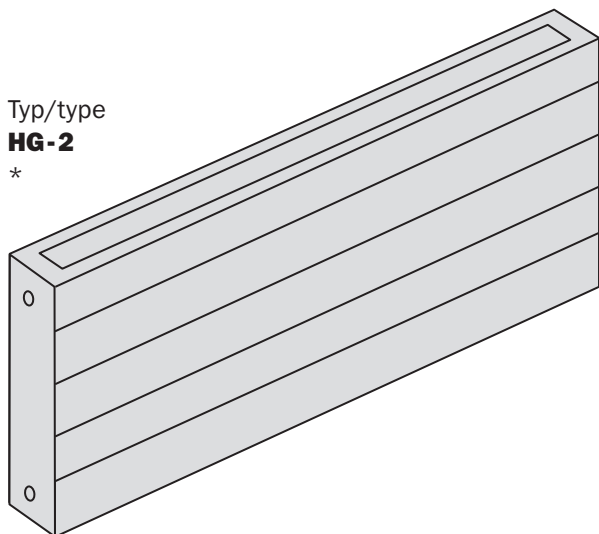

Doppelte Heizwand

Double paroi chauffant

Typ/type

HLG-2

**

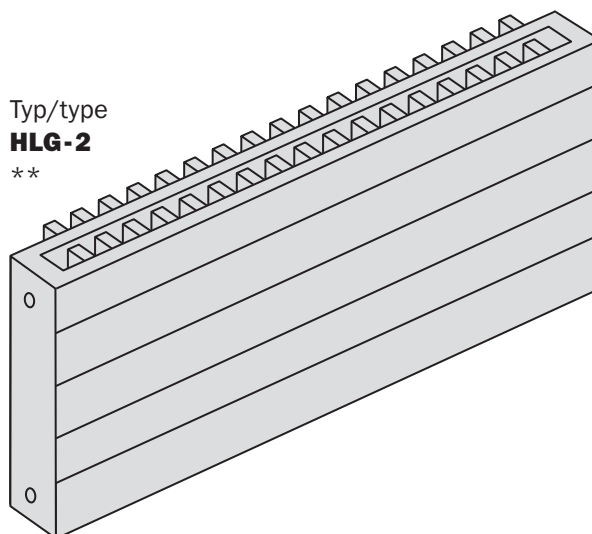

Doppelte lamellierte Heizwand

Double paroi chauffant lamellé

Typ/type

HLHG

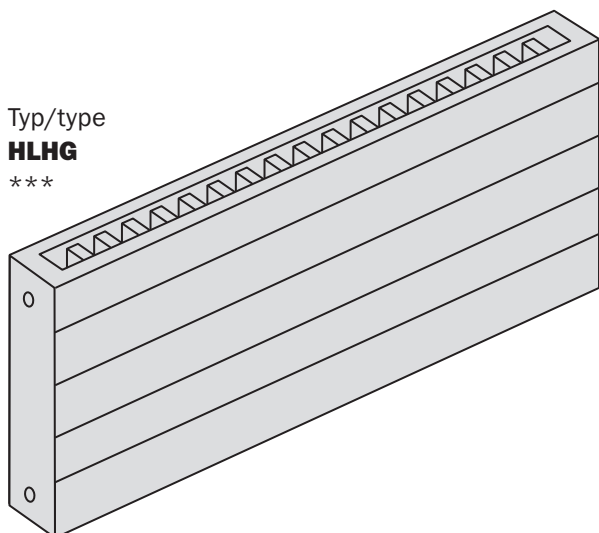

Doppelte Heizwand mit Zwischenlamellierung

Double paroi chauffant avec lamellation intermédiaire

Bestellungsbeispiel

Exemple de commande

* **HG 56-2**

** **HLG 56/56-2**

*** **HLHG 56/56**

BoCalor Gold

ABMESSUNGEN - DIMENSIONS / AUFHÄNGELASCHEN - LISTES DE SUSPENSION

HG-2

Bautiefe 72 mm
Profondeur 72 mm

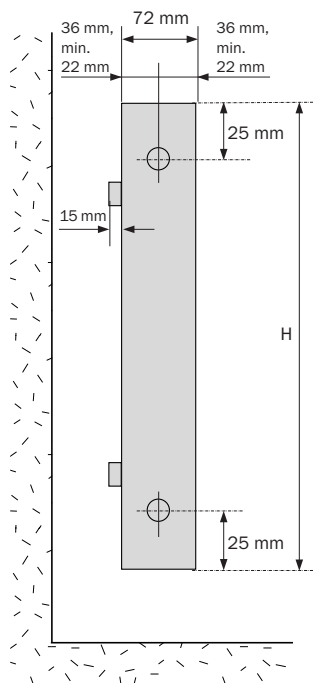

HLHG

Bautiefe 72 mm
Profondeur 72 mm

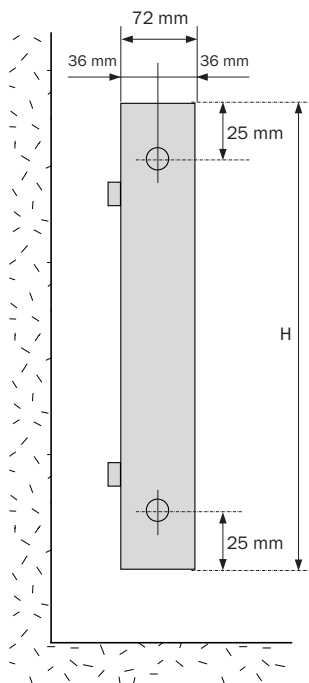

HLG-2

Bautiefe 122 mm
Profondeur 122 mm

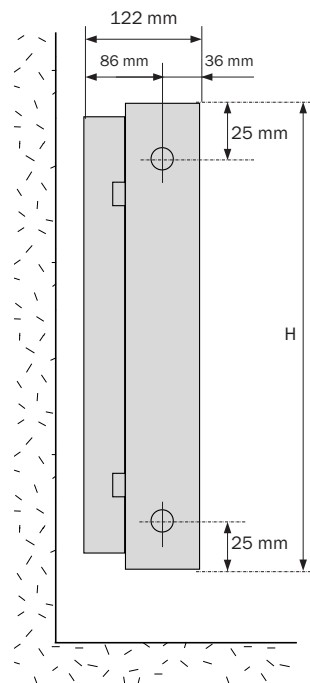

Anordnung der Aufhängelaschen

Disposition des listes de suspension

Heizwandhöhe 140 - 210 mm

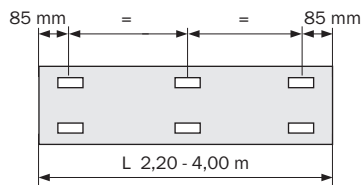
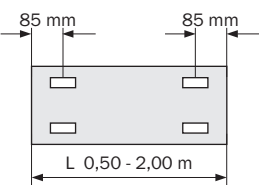

Hauteur de parol chauffante 140 - 210 mm

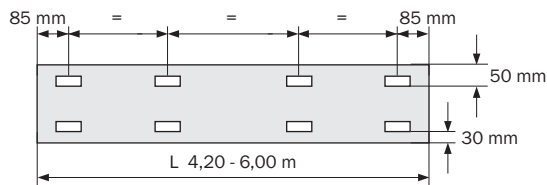

Heizwandhöhe 280 - 840 mm

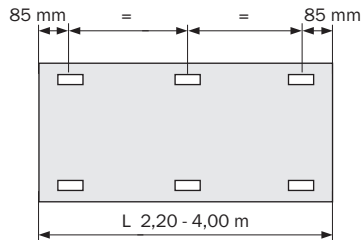
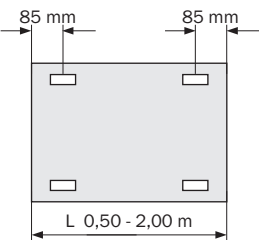

Hauteur de parol chauffante 280 - 840 mm

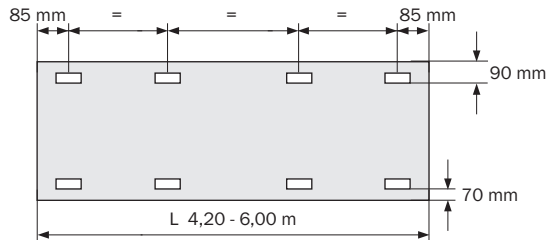

Heizwandhöhe 280 - 840 mm

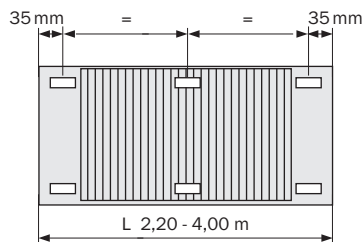
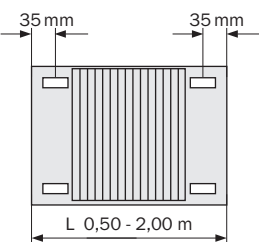

Hauteur de parol chauffante 280 - 840 mm

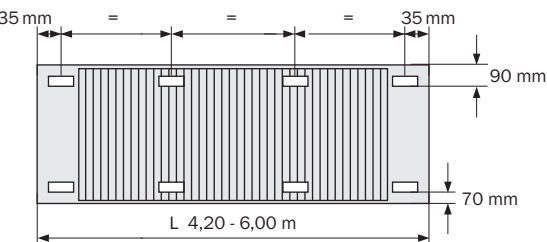

BoCalor Gold

ANSCHLUSSMÖGLICHKEITEN - POSSIBILITÉ DE RACCORDEMENTS

Preiszuschlag ab 01. April 2021 + 3.5 %

01.04.19

- * Entlüftung obligatorisch
- * Purge obligatoire

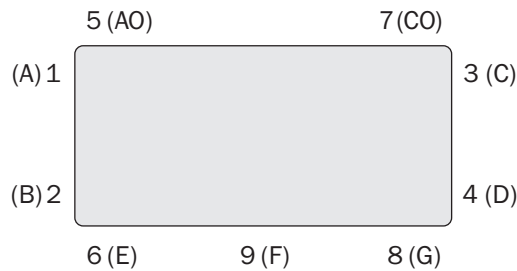

- * Entlüftung obligatorisch
- * Purge obligatoire

Anschlüsse bei 1-Rohr-Systemen, TKM und TA

Raccordements monotube, TKM et TA

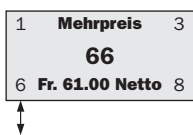

TKM-Anschluss

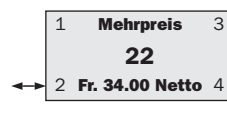
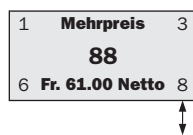

TA-Anschluss

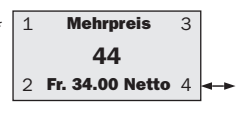

Es können sämtliche 1-Rohr-Ventile eingebaut werden.

Montage des cannes monotube

Anschlüsse bei 2-Rohr-Systemen

Raccordements bitube

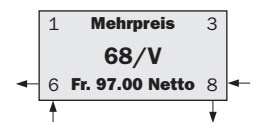
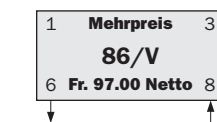
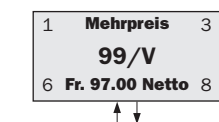
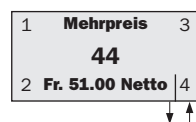
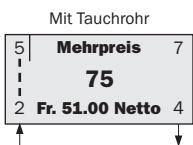
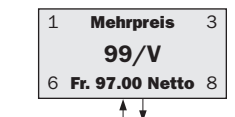
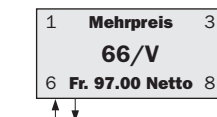
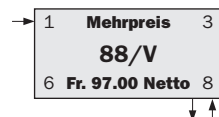
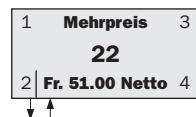
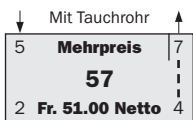
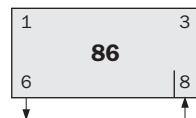
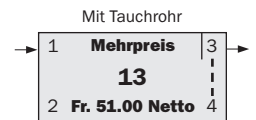
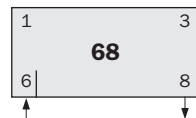

Entlüftung und Entleerung sind obligatorisch

Purge et vidauge sont obligatoires.

BoCalor Gold

ANSCHLUSSMÖGLICHKEITEN - POSSIBILITÉ DE RACCORDEMENTS

Gekoppelte Heizwände

Anschluss wechselseitig, Vorlauf links
Raccordement côté opposé, aller à gauche



Anschluss wechselseitig, Vorlauf rechts
Raccordement côté opposé, aller à droite

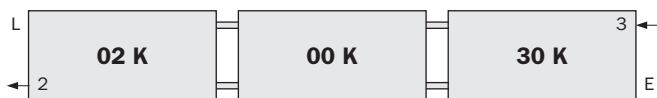

Baulänge der Heizwände/Konvektoren total max. 9 m, max. 3 Heizkörper, Kupplungsdimension 1/2".

Bei Bestellung von gekoppelten Heizwänden und Konvektoren sind die Kupplungsnummern unbedingt anzugeben

Montage en série

Anschluss gleichseitig, Vorlauf links
Raccordement même côté, aller à gauche



Anschluss gleichseitig, Vorlauf rechts
Raccordement même côté, aller à droite



Longueur maximum pour le montage en serie 9 m, 3 parois chauffantes/convecteurs, dimension des raccords 1/2".

Pour des commandes de parois chauffantes ou convecteurs les numéros des raccords sont à donner impérativement.

BoCalor Gold

ANSCHLUSSMASSE - MESURE DE RACCORDEMENT

Anschlussmasse mit Ventileinsätzen

Mesure de raccordement avec robinet

Ventil rechts

Robinet à droite

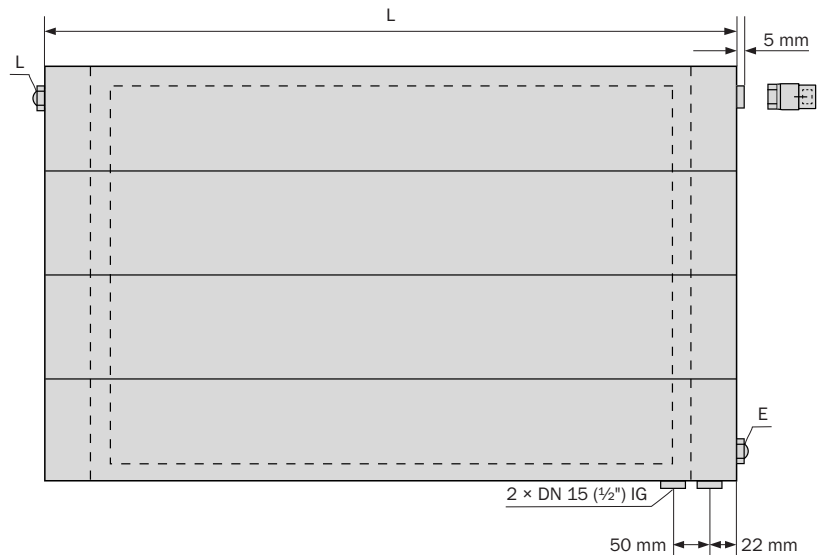
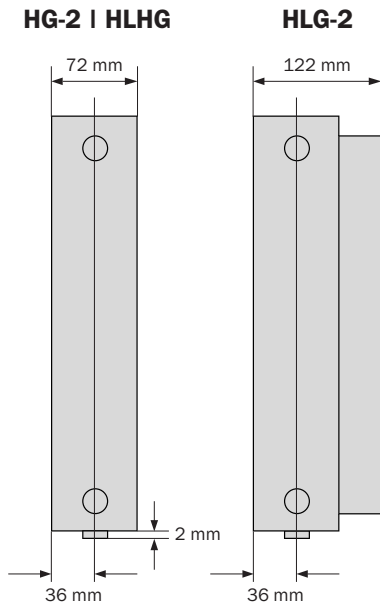

Achtung: Vorlauf innen liegend
Attention: Aller est dedans

Ventil links

Robinet à gauche

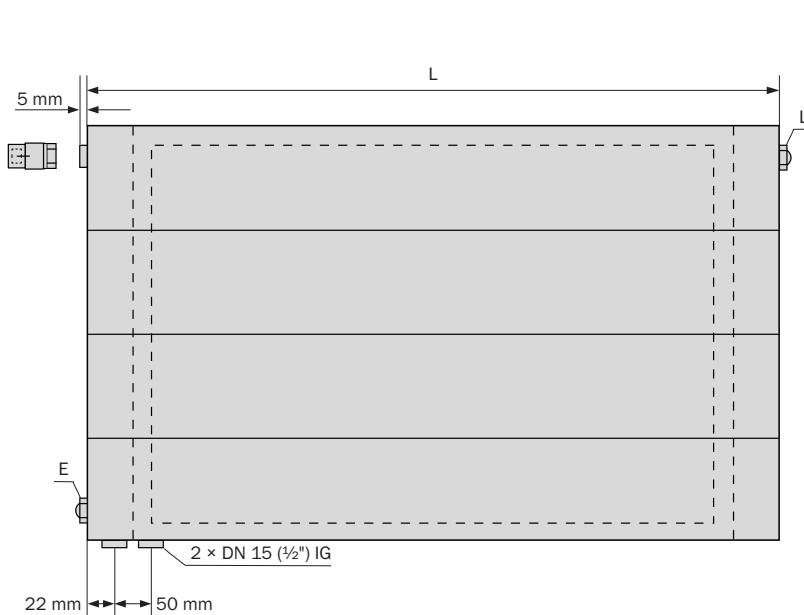

Achtung: Vorlauf innen liegend
Attention: Aller est dedans

HG-2 | HLHG

HLG-2

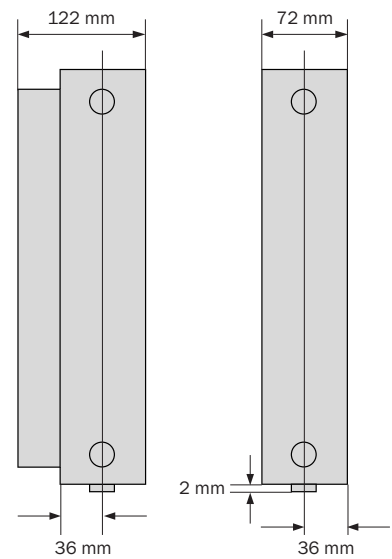

Serienmässiger Ventileinsatz,
 Oventrop Art.-Nr. 101 89 80

Robinet en série,
 Oventrop Art. no. 101 89 80

ALLGEMEINE LIEFERBEDINGUNGEN (ALB) FÜR HERSTELLER-/LIEFERANTENFIRMEN DER HLK-BRANCHE

1. ALLGEMEINES / ANWENDBARES RECHT

- 1.1 Die nachstehenden Bedingungen gelten für alle Lieferungen von Hersteller-/Lieferantenfirmen der HLK-Branche (nachstehend Lieferant genannt) an deren Kunden (nachstehend Käufer genannt) in der Schweiz und im Fürstentum Liechtenstein. Mit der Auftragserteilung anerkennt der Käufer ausdrücklich diese Bedingungen.
- 1.2 Abweichungen, namentlich die Übernahme von andern Allgemeinen Bedingungen wie etwa der SIA-Normen, käufereigene Einkaufsbedingungen usw. sind nur rechtswirksam, wenn sie vom Lieferanten schriftlich bestätigt werden.
- 1.3 Firmenindividuelle Bedingungen des Lieferanten kommen für die Übernahme von Dienstleistungen wie Inbetriebsetzungen, Betriebsproben, Montagen und Gesamtschemaausarbeitungen zur Anwendung.
- 1.4 Im übrigen gelten die Bestimmungen des Schweizerischen Obligationenrechtes.
- 1.5 Diese Bestimmungen gelten ab 1.1.1995 und ersetzen alle bisherigen Allgemeinen Geschäftsbedingungen von Hersteller-/Lieferantenfirmen der HLK-Branche.

2. VERBINDLICHKEIT VON AUFTRAGSBESTÄTIGUNGEN, BESTELLUNGSÄNDERUNGEN, ANNULLIERUNGEN

- 2.1 Für Umfang und Ausführung der Lieferung ist die Auftragsbestätigung des Lieferanten massgebend. Sofern innerhalb von 2 Arbeitstagen nach Versand der Auftragsbestätigung kein Gegenbescheid erfolgt, sind die angeführten Spezifikationen verbindlich.
- 2.2 Nicht in der Auftragsbestätigung enthaltene Materialien oder Leistungen werden separat berechnet.
- 2.3 Bestellungsänderungen oder Annullierungen nach Ablauf der Frist von 2 Arbeitstagen gem. Ziff. 2.1 gelten nur, wenn sich der Lieferant schriftlich damit einverstanden erklärt. Zudem sind die daraus entstehenden Kosten vom Käufer zu tragen.

3. PREISE

- 3.1 Die in den Unterlagen des Lieferanten aufgeführten Preise können grundsätzlich jederzeit ohne Vorankündigung geändert werden.
- 3.2 Preisaufschläge werden jedoch in der Regel drei Monate im voraus angekündigt. Alle in diesen drei Monaten noch auszuliefernden Produkte werden zu alten Preisen verrechnet. Nachher erfolgt die Verrechnung zu neuen Preisen.
- 3.3 Alle in den Unterlagen des Lieferanten aufgeführten Preise verstehen sich exklusiv Mehrwertsteuer.

4. ABBILDUNGEN, EIGENSCHAFTEN UND TECHNISCHE BEDINGUNGEN

- 4.1 Die in den Dokumenten des Lieferanten als Basis von Angeboten enthaltenen technischen Angaben, Abbildungen, Masse, Norm-Schemata und Gewichte sind unverbindlich. Konstruktionsänderungen bleiben vorbehalten. Materialien können durch andere gleichwertige ersetzt werden. In besonderen Fällen sind verbindliche Mass-Skizzen zu verlangen.
- 4.2 Der Käufer hat den Lieferanten über die funktionstechnischen Bedingungen des Anlagensystems zu unterrichten, sofern diese von den allgemeinen Empfehlungen des Lieferanten abweichen.

5. URHEBERRECHT UND EIGENTUM VON TECHNISCHEN ZEICHNUNGEN UND UNTERLAGEN

- Technische Zeichnungen und Unterlagen, welche dem Käufer ausgehändigt werden, bleiben im Eigentum des Lieferanten. Ihre unveränderte oder veränderte Verwendung und Weitergabe ist nur mit schriftlicher Zustimmung des betroffenen Lieferanten gestattet.

6. LIEFERBEDINGUNGEN

- 6.1 Als Liefertag gilt der Verladetag bzw. Aufgabetag.
- 6.2 Der Liefertag wird nach bester Voraussicht so genau wie möglich angegeben. Er kann jedoch nicht garantiert werden.
- 6.3 Der Lieferant ist berechtigt, die Lieferung zurückzuhalten, wenn die vereinbarten Zahlungsbedingungen seitens des Käufers nicht erfüllt werden.
- 6.4 Verspätete Lieferungen haben keinerlei Entschädigungs- oder Annullationsrecht des Käufers zur Folge.
- 6.5 Wird die bestellte Ware auf den vereinbarten Liefertag nicht abgenommen, so ist der Lieferant berechtigt, die Ware in Rechnung zu stellen und auf Kosten und Gefahren des Käufers einzulagern.
- 6.6 Bei Bestellungen auf Abruf behält sich der Lieferant vor, bestellte Ware erst nach Eingang des Abrufes herzustellen.

7. VERSAND-/TRANSPORTBEDINGUNGEN

- 7.1 Der Lieferant ist in der Wahl des Transportmittels frei. Bahnlieferungen erfolgen teilweise franko Schweizer Talbahnstation, Camionsendungen franko Baustelle ohne Ablad. Wenn die Baustelle für Lastwagen nicht zugänglich ist, hat der Käufer rechtzeitig den Ablieferungsort zu bestimmen.
- 7.2 Für kleinere Lieferungen von Zubehör- und Ersatzteilen werden die Verpackungs- und Versandkosten in Rechnung gestellt.
- 7.3 Mehrkosten des Transportes hat der Käufer zu tragen, wenn sie durch seine Sonderwünsche (Express, spezielle Ankunftszeiten etc.) verursacht werden.
- 7.4 Es werden diejenigen Verpackungen und Transportmittel eingesetzt, die sich im Urteil des Lieferanten als zweckmässig erweisen.
- 7.5 Ausdrücklich in Rechnung gestellte und spezifizierte Verpackungen und Transportmittel werden gutgeschrieben, sofern diese innert Monatsfrist in einwandfreiem Zustand franko Lieferwerk zurückgeschickt werden.
- 7.6 Beanstandungen wegen Transportschäden müssen sofort nach deren Entdecken durch den Käufer bei Bahn, Post oder beim Spediteur schriftlich angebracht werden.
- 7.7 Der Ablad ist Sache des Käufers. Für Schäden, die beim Abladen entstehen, wird ausdrücklich jede Haftung abgelehnt.

8. ÜBERGANG VON NUTZEN UND GEFAHR

- Nutzen und Gefahr gehen spätestens mit dem Abgang der Lieferung ab Werk auf den Käufer über und zwar auch dann, wenn die Lieferung franko oder einschliesslich Montage erfolgt oder wenn der Transport durch den Lieferanten organisiert wird.

9. RÜCKNAHME VON WAREN

- 9.1 Es ist dem Lieferanten freigestellt, nach vorheriger schriftlicher Vereinbarung mit dem Käufer katalogmässige Waren zurückzunehmen, sofern diese bei der Rücksendung noch im Lieferprogramm enthalten und fabrikneu sind. Eine Verpflichtung zur Rücknahme besteht jedoch nicht.
- 9.2 Die Rücksendung ist mit dem Lieferschein franko an den vereinbarten Ort zurückzuschicken. Von einer Gutschrift werden abgezogen: Prüfgebühr, Versandspeisen, eventuelle Instandstellungskosten sowie eine angemessene Umtriebsentschädigung.

10. PRÜFUNG / MÄNGELRÜGE BEI ABNAHME DER LIEFERUNG

- 10.1 Der Käufer ist verpflichtet, die Waren sofort nach Empfang zu prüfen. Waren, die nicht dem Lieferschein entsprechen oder sichtbare Mängel aufweisen, sind durch den Käufer innerhalb von 8 Tagen vom Empfang an gerechnet schriftlich geltend zu machen (bezüglich Transportschäden siehe Ziff. 7.7). Unterlässt er dies, gelten Lieferungen und Leistungen als genehmigt.
 - 10.2 Eine nicht fristgemässe Mängelrüge führt überdies zur Verwirkung der Gewährleistungs-(Garantie-)pflicht des Lieferanten.
 - 10.3 Wünscht der Käufer Abnahmeprüfungen und sind diese nicht ausdrücklich im Lieferumfang enthalten, so müssen diese schriftlich vereinbart werden und gehen zu Lasten des Käufers. Können die Abnahmeprüfungen aus Gründen, die der Lieferant nicht zu vertreten hat, innert der festgelegten Frist nicht durchgeführt werden, so gelten die mit diesen Prüfungen festzustellenden Eigenschaften bis zum Beweis des Gegenteils gemäss Ziff. 10.1 als vorhanden.
 - 10.4 Mängelrügen heben die Zahlungsfrist nicht auf.
11. MÄNGELRÜGE VON BEIM EMPFANG DER WARE NICHT FESTSTELLBAREN MÄNGELN
Beim Empfang nicht ohne weiteres feststellbare Mängel hat der Käufer zu rügen (analoges Vorgehen wie in Ziff. 10), sobald sie erkannt werden, spätestens jedoch vor Ablauf der Garantiefristen gemäss Ziff. 12.

12. GARANTIEFRISTEN / DAUER UND BEGINN

- 12.1 Die Garantie dauert für Heizkörper 24 Monate ab Liefertag.
- 12.2 Für nachgelieferte Waren im Sinne der Erfüllung von Garantieleistungen gemäss Ziff. 13, gelten wiederum die Basisgarantiefristen (ohne Verlängerung) gemäss Ziff. 12. Nicht verlängert wird jedoch die Frist für die Teile der ursprünglich gelieferten Ware, welche keine Mängel aufweisen.

13. GARANTIELEISTUNGEN

- 13.1 Die Garantie erstreckt sich auf die in den Katalogen des Lieferanten angegebenen und bestätigten Leistungen und die mangelfreie Beschaffenheit der Waren.
- 13.2 Der Lieferant erfüllt seine Garantieverpflichtung, indem er nach eigener Wahl defekte Waren bzw. Teile auf der Anlage kostenlos repariert oder Ersatzteile frei ab Werk zur Verfügung stellt. Weitere Ansprüche des Käufers sind ausgeschlossen, insbesondere auf Minderung oder Wandlung, für Auswechslungskosten des Käufers, Schadenersatz, Kosten für Feststellung von Schadenursachen, Expertisen, Folgeschäden (Betriebsunterbrechung, Wasser- und Umweltschäden usw.) u.a.
- 13.3 Wenn aber aus zwingenden terminlichen Gründen (Notfall) die Auswechslung oder Reparatur von defekten Teilen durch den Käufer vorgenommen werden muss, übernimmt der Lieferant nur nach vorangehender gegenseitiger Absprache und Freigabe des Lieferanten die nachzuweisenden Kosten nach den branchenüblichen Regleinsätzen. Auswechslungen im Ausland sind von dieser Regelung nicht erfasst.
- 13.4 Diese Garantieverpflichtungen sind nur gültig, wenn der Lieferant über einen eingetroffenen Schaden rechtzeitig informiert wird (vgl. Ziff. 10 und 11.).
- 13.5 Die Garantie erlischt, wenn Käufer oder Dritte ohne schriftliche Zustimmung des Lieferanten Änderungen oder Reparaturen vornehmen.
- 13.6 Es ist Sache des Käufers, dafür zu sorgen, dass die Randbedingungen für eine normale Durchführung des Leistungsnachweises geschaffen sind.

14. AUSSCHLUSS DER GARANTIE

- 14.1 Von der Garantie ausgeschlossen sind Schäden, verursacht durch höhere Gewalt, Anlagekonzepte und Ausführungen, die nicht dem jeweils massgeblichen Stand der Technik entsprechen, ferner Nichtbeachtung der technischen Richtlinien des Lieferanten über Projektierung, Montage, Inbetriebsetzung, Betrieb und Wartung sowie unsachgemässe Arbeit anderer.
- 14.2 Im weitem sind ausgeschlossen: Schäden, verursacht durch Einsatz von unsachgemässen Wärmeträgern, Korrosionsschäden, insbesondere wenn Wasseraufbereitungsanlagen, Entkalker usw. angeschlossen oder ungeeignete Frostschutzmittel beigegeben sind, ferner Schäden, die durch unsachgemässen elektrischen Anschluss sowie ungenügende Absicherung, durch aggressives Wasser, zu hohen Wasserdruck, unsachgemässes Entkalken, chemische oder elektrolytische Einflüsse usw. verursacht werden. Die Garantie gilt nicht bei periodisch oder längerdauernder Entleerung der Anlage, bei Betrieb mit Dampf, Zugabe von Stoffen zum Heizungswasser, welche auf Stahl oder Dichtungsmaterial aggressiv wirken können, übermässige Schlammablagerung in den Heizkörpern oder andern Anlageteilen und bei zeitweiser oder ständiger Sauerstoffeinschleppung in die Anlage.

15. Produktehaftpflicht

- Soweit der Käufer keine eigene Haftung (mangelhafte Installation, Veränderung des Produktes, falsches Konzept, mangelhafte Beratung etc.) zu vertreten hat, kommt der Lieferant direkt für Schäden im Sinne des Produktehaftpflichtgesetzes auf. Der Käufer kann in diesem Fall den allenfalls gegen ihn vorgehenden Geschädigten direkt an den Lieferanten verweisen.

16. ZAHLUNGSBEDINGUNGEN

- 16.1 Die vereinbarten Zahlungstermine sind auch dann einzuhalten, wenn nach Abgang der Lieferung ab Werk irgendwelche Verzögerungen eintreten. Es ist unzulässig, Zahlungen wegen Beanstandungen, noch nicht erteilten Gutschriften oder vom Lieferanten nicht anerkannten Gegenforderungen zu kürzen oder zurückzubehalten.
- 16.2 Die Zahlungen sind auch dann zu leisten, wenn wesentliche Teile fehlen, aber dadurch der Gebrauch der Lieferung nicht verunmöglicht wird oder wenn auch an der Lieferung Nacharbeiten notwendig sind.
- 16.3 Für verspätete Zahlungen wird ein bankenüblicher Verzugszins berechnet.
- 16.4 Dem Lieferanten steht es zu, die Auslieferung penderter Aufträge von der Zahlung der fälligen Forderungen abhängig zu machen oder gar den Auftrag zu annullieren.
- 16.5 Ab einem gewissen Auftragsvolumen wird ein Drittel der Auftragssumme im Sinne einer Vorauszahlung sofort nach Erhalt der Auftragsbestätigung in Rechnung gestellt.

17. GERICHTSSTAND

- Gerichtsstand ist das Domizil des Lieferanten

CONDITIONS GÉNÉRALES DE VENTE (CGV) POUR LES ENTREPRISES DE FABRICATION ET DE VENTE DU SECTEUR CVC

1. GÉNÉRALITÉS / DROIT APPLICABLE

- 1.1 Les conditions ci-après sont valables pour toutes les livraisons des entreprises de fabrication et de vente du secteur du chauffage, de la ventilation et de la climatisation (ci-après «fournisseur») à leurs clients (ci-après «acheteur») en Suisse et dans la Principauté du Liechtenstein. En passant sa commande, l'acheteur reconnaît expressément ces conditions.
- 1.2 Les dérogations, à savoir la reprise d'autres conditions générales telles que normes SIA, conditions d'achat propres à l'acheteur, etc. n'ont d'effet juridique que si elles ont été confirmées par écrit par le fournisseur.
- 1.3 Les conditions individuelles des entreprises du fournisseur sont applicables à la prise en charge de prestations de services, telles que mises en service, essais de fonctionnement, montage et élaboration de schémas d'ensemble.
- 1.4 Par ailleurs, les dispositions du droit suisse des obligations sont applicables.
- 1.5 Les présentes conditions entrent en vigueur le 1er janvier 1995 et elles remplacent toutes les conditions commerciales générales des entreprises de fabrication et de vente du secteur du chauffage, de la ventilation et de la climatisation.

2. CARACTÈRE OBLIGATOIRE DES CONFIRMATIONS DE COMMANDES, DES MODIFICATIONS DE COMMANDE ET DES ANNULATIONS

- 2.1 La confirmation d'une commande par le fournisseur est déterminante en ce qui concerne l'étendue et l'exécution de la livraison. A défaut d'avis contraire dans un délai de **2 jours ouvrables** après l'envoi de la confirmation de commande, les spécifications indiquées ont un caractère définitif.
- 2.2 Les matériaux ou services qui ne figurent pas dans la confirmation de commande font l'objet d'une facture distincte.
- 2.3 Les modifications d'ordres ou les annulations intervenues après l'expiration du délai de **2 jours ouvrables**, selon chiffre 2.1, ne sont valables que si le fournisseur y a donné son accord par écrit. En outre, les frais qui en résultent devront être supportés par l'acheteur.

3. PRIX

- 3.1 Les prix indiqués dans les documents du fournisseur peuvent être modifiés en principe sans préavis en tout temps.
- 3.2 Toutefois, les hausses de prix seront annoncées en règle générale trois mois à l'avance. Tous les produits qui doivent encore être livrés pendant ces trois mois seront facturés aux prix anciens. Ensuite, la facturation s'effectuera aux nouveaux prix.
- 3.3 Tous les prix indiqués dans les documents du fournisseur s'entendent sans la taxe sur la valeur ajoutée.

4. DESSINS, QUALITÉ ET CONDITIONS TECHNIQUES

- 4.1 Les indications, dessins, mesures, schémas normalisés et poids figurant dans les documents du fournisseur comme base de l'offre sont fournis sans engagement. Les modifications de construction demeurent réservées. Les matériaux peuvent être remplacés par d'autres matériaux de même qualité. Dans des cas particuliers, il y aura lieu de demander des croquis cotés ayant caractère obligatoire.
- 4.2 L'acheteur informera le fournisseur des conditions du fonctionnement technique du système d'installation, dans la mesure où ces dernières divergent des recommandations générales du fournisseur.

5. DROIT D'AUTEUR ET PROPRIÉTÉ DES DESSINS TECHNIQUES ET DOCUMENTS

- 5.1 Les dessins techniques et les documents remis à l'acheteur demeurent propriété du fournisseur. Leur utilisation - soit telle quelle, soit sous forme modifiée - et leur transmission ne sont autorisées qu'avec l'accord écrit du fournisseur en cause.

6. CONDITIONS DE LIVRAISON

- 6.1 Est considéré comme jour de livraison, celui de la prise en charge par l'entreprise de transport.
- 6.2 La date de la livraison est indiquée aussi précisément que possible selon les meilleures prévisions. Elle ne peut toutefois être garantie.
- 6.3 Le fournisseur est habilité à retenir la livraison si les conditions de paiement convenues ne sont pas respectées par l'acheteur.
- 6.4 Les retards de livraisons n'entraînent pas de droit à indemnité ou à annulation pour l'acheteur.
- 6.5 Si, à la date de livraison convenue, il n'est pas pris livraison de la marchandise commandée, le fournisseur est en droit de facturer la marchandise et de l'entreposer aux frais et aux risques de l'acheteur.
- 6.6 Dans le cas de commandes sur appel, le fournisseur se réserve le droit de ne fabriquer la marchandise qu'après réception de l'appel.

7. CONDITIONS D'EXPÉDITION ET DE TRANSPORT

- 7.1 Le fournisseur est libre de choisir le mode de transport. Les livraisons par chemin de fer sont exécutées en partie franco gare de plaine et celles par camion franco chantier, sans déchargement. Si le chantier n'est pas accessible par camion, l'acheteur indiquera suffisamment à l'avance le lieu de livraison.
- 7.2 Pour les petites livraisons d'accessoires et de pièces de rechange, les frais d'emballage et d'expédition seront facturés.
- 7.3 Les frais supplémentaires de transport résultant de demandes spéciales de l'acheteur (exprès, heure d'arrivée particulière, etc.) seront à la charge de ce dernier.
- 7.4 Le fournisseur utilisera les emballages et modes de transport qui lui paraîtront adéquats.
- 7.5 Les emballages et moyens de transport expressément facturés et spécifiés seront crédités si les marchandises sont retournées au fournisseur franco et en état impeccable dans le délai d'un mois.
- 7.6 Toute réclamation afférente à des dommages de transport doit être notifiée immédiatement par écrit par l'acheteur aux chemins de fer, à la poste ou à l'expéditeur.
- 7.7 Le déchargement incombe à l'acheteur. Toute responsabilité est expressément déclinée pour les dommages survenant lors du déchargement.

8. TRANSFERT DES PROFITS ET DES RISQUES

- 8.1 Les profits et les risques sont transférés à l'acheteur au plus tard lorsque la marchandise quitte l'usine et cela même si la livraison est effectuée franco ou y compris montage, ou si le transport est organisé par le fournisseur.

9. REPRISE DES MARCHANDISES

- 9.1 Le fournisseur est libre, après accord écrit préalable avec l'acheteur, de reprendre des marchandises figurant dans le catalogue dans la mesure où elles font encore partie du programme de livraison lors du renvoi et qu'elles sont à l'état de neuf. Il n'y a néanmoins pas d'obligation de reprise du matériel.
- 9.2 La marchandise doit être retournée franco avec le bulletin de livraison à l'adresse convenue. **Sont déduits de la note de crédit:** les frais de contrôle, d'expédition, éventuellement de remise en état, ainsi qu'une indemnité adéquate de dérangement.

10. CONTRÔLE / RÉCLAMATIONS À RÉCEPTION DE LA LIVRAISON

- 10.1 L'acheteur est tenu de contrôler immédiatement la marchandise à l'arrivée. **Si des marchandises ne correspondent pas au bulletin de livraison** ou si elles présentent des défauts visibles, l'acheteur le signalera par écrit dans un délai de **8 jours** après réception de la marchandise (en ce qui concerne les dommages de transport, voir chiff. 7.7). A défaut, les livraisons et prestations sont considérées comme ayant été approuvées.
- 10.2 En outre, une réclamation pour défaut qui n'a pas été notifiée dans les délais entraîne la caducité de l'obligation de garantie du fournisseur.
- 10.3 Si l'acheteur désire des essais de réception et si ces derniers ne sont pas expressément compris dans la livraison, ils doivent faire l'objet d'un accord écrit et ils sont à la charge de l'acheteur. Si les essais de réception ne peuvent être exécutés dans le délai fixé pour des motifs non imputables au fournisseur, les qualités constatées lors de ces essais sont considérées comme existantes jusqu'à preuve du contraire selon chiffre 10.1.
- 10.4 Les réclamations pour défaut de marchandise n'ont pas d'effet suspensif sur les délais de paiement.

11. RÉCLAMATIONS POUR DÉFAUTS DE MARCHANDISES QUI N'ONT PAS PU ÊTRE CONSTATÉS À LA RÉCEPTION

- 11.1 Les défauts qui ne peuvent être constatés immédiatement lors de la réception doivent être signalés par l'acheteur dès qu'ils sont décelés (procédure analogue à celle du chiffre 10), mais au plus tard avant l'expiration des délais de garantie selon chiffre 12.

12. DÉLAIS DE GARANTIE / DURÉE ET DÉBUT

- 12.1 Le délai de garantie sur les **corps de chauffe est de 24 mois à compter du jour de livraison.**
- 12.2 Les délais de garantie de base (sans prolongation), selon chiffre 12, sont à nouveau applicables aux marchandises livrées ultérieurement à titre de prestations de garantie selon chiffre 13. Toutefois, le délai relatif aux éléments des marchandises livrées originellement, mais qui ne présentent pas de défauts, n'est pas prolongé.

13. PRESTATIONS DE GARANTIE

- 13.1 La garantie s'étend aux prestations indiquées dans les catalogues du fournisseur et celles confirmées (par écrit) par lui, ainsi qu'à l'absence de tout défaut dans la qualité de la marchandise.
- 13.2 Le fournisseur satisfait ses engagements de garantie à son choix, soit en réparant gratuitement les marchandises, respectivement les éléments défectueux de l'installation, soit en mettant à disposition gratuitement des pièces de rechange au départ de l'usine. Toute autre exigence de l'acheteur est exclue, notamment si elle porte sur une réduction, une transformation, sur des frais d'échange de l'acheteur, des dommages-intérêts, des frais pour déterminer les causes du dommage, des expertises, des dommages indirects (interruption d'exploitation, dégâts d'eau et dommages causés à l'environnement, etc.).
- 13.3 Si toutefois, pour des raisons impératives de délai (cas d'urgence), l'acheteur doit procéder à l'échange ou à la réparation de pièces défectueuses, le fournisseur s'assurera les frais décelables, selon les taux de régie usuels dans la branche, qu'après entente réciproque préalable et autorisation du fournisseur. Les échanges effectués à l'étranger ne sont pas compris dans cette réglementation.
- 13.4 Ces obligations de garantie ne sont valables que si le fournisseur est informé en temps utile de la survenance d'un dommage (cf. chiffres 10 et 11).
- 13.5 La garantie s'éteint si l'acheteur ou un tiers procède à des modifications ou à des réparations sans accord écrit du fournisseur.
- 13.6 Il appartient à l'acheteur de créer les conditions marginales pour une administration normale de la preuve de performance.

14. EXCLUSION DE LA GARANTIE

- 14.1 Sont exclus de la garantie les dommages découlant de force majeure, de conceptions d'installations et d'exécutions qui ne répondent pas au niveau le plus récent de la technique, ainsi que de la non-observation des directives techniques du fournisseur relatives à l'élaboration de projets, au montage, à la mise en service, à l'exploitation et à la maintenance, ainsi qu'à des travaux exécutés de manière incompétente par des tiers.
- 14.2 Sont également exclus: les dommages causés par l'utilisation de fluides caloporteurs inadéquats, les dommages dus à la corrosion, notamment lorsque des installations de traitement d'eau, des appareils de démarrage sont raccordés ou que des produits inappropriés de protection contre le gel sont ajoutés, ainsi que les dommages causés par un raccordement électrique inadéquat, des fusibles insuffisants, de l'eau agressive, une pression d'eau trop élevée, un démarrage inadéquat, des influences chimiques ou électrolytiques, etc.
- La garantie n'est pas applicable à la vidange périodique ou durable de l'installation, à l'exploitation avec de la vapeur, à l'addition de substances à l'eau de chauffage de nature à avoir un effet agressif sur l'acier ou le matériel d'étanchéité, à un dépôt excessif de boue dans les corps de chauffe ou d'autres parties de l'installation, ni dans le cas d'introduction momentanée ou permanente d'oxygène dans l'installation.

15. RESPONSABILITÉ DU FAIT DES PRODUITS

- 15.1 Dans la mesure où l'acheteur n'assume pas de responsabilité propre (installation défectueuse, modification du produit, conception erronée, conseils insuffisants, etc.), le fournisseur est directement responsable des dommages au sens de la loi sur la responsabilité du fait des produits. Le cas échéant, l'acheteur pourra renvoyer directement au fournisseur le lésé qui ouvrirait éventuellement action contre lui.

16. CONDITIONS DE PAIEMENT

- 16.1 Les délais de paiement convenus doivent être observés, même si des retards quelconques surgissent après que la livraison ait quitté l'usine. Les paiements ne peuvent être réduits, ni retenus en raison du fait que des notes de crédit n'auraient pas encore été accordés ou que des demandes reconventionnelles n'auraient pas encore été reconnues par le fournisseur.
- 16.2 Les versements doivent également être effectués s'il manque des pièces peu importantes, qui n'empêchent pas l'usage de la livraison ou si des travaux complémentaires sur la livraison s'avèrent nécessaires.
- 16.3 Un intérêt moratoire usuel dans les banques est facturé pour les paiements tardifs.
- 16.4 Le fournisseur a la faculté de rendre la livraison des commandes en cours dépendante du paiement des créances à échéance ou même d'annuler la commande.
- 16.5 A partir d'un certain volume de commandes, un tiers du montant de la commande est facturé à titre d'acompte dès réception de la confirmation de commande.

17. FOR

- 17.1 Le for est au domicile du fournisseur.

Borer Heizkörper AG
Industriering 63
CH-4227 Büsserach

Telefon 061 785 61 61

Fax 061 785 61 62
info@borer-heizkoerper.ch
www.borer-heizkoerper.ch

BoCalor Gold.
Wärmstens empfohlen.

