

Technik und Preise

2020

Technique et des prix

Preiszuschlag ab 01. April 2021
+ 3.5 %

Preiszuschlag ab 01. Juli 2021
+ 4 %

BoCalor Gold



Konsolen
Zubehör

Consoles
Accessoires

BoCalor Gold.
Wärmstens empfohlen.

BOEKER
HEIZKÖRPER AG

BoCalor Gold

INHALT - SOMMAIRE

	Seite		Page
Allgemeines	2	Généralités	2
Technische Daten	3 - 4	Données techniques	3 - 4
Korrekturfaktoren	5 - 9	Facteurs correctifs	5 - 9
Preise/Watt ΔT 50	10 - 27	Prix/Watt ΔT 50	10 - 27
Sonderausführungen	28	Exécutions spéciales	28
Abdeckband/Handtuchhalter	29	Couvercles/Porte-Serviettes	29
Konsolen	30	Consoles	30
Technik		Technique	
- Typenübersicht	31	- Aperçu de types	31
- Abmessungen/Aufhängelaschen	32	- Dimensions/Listes de suspensions	32
- Anschlussmöglichkeiten	33 - 34	- Possibilité de raccordements	33 - 34
- Anschlussmasse	35	- Mesure de raccordement avec robinet	35
Allgemeine Lieferbedingungen (ALB)	36 - 37	Conditions générales de vente (CGV)	36 - 37
Wärmeleistung nach EN 442		Emission calorifique selon EN 442	
Preise für Installateure exkl. MWST Änderungen vorbehalten		Prix pour installateur sous TVA Sous réserve de changement	

BoCalor Gold

ALLGEMEINES - GÉNÉRALITÉS

Alle Heizkörper werden in unserem eigenen Werk in Büsserach aus **hochwertigen Materialien** mit **modernsten Produktionstechniken** hergestellt.

Die Standard-Materialstärke beträgt 1,5 mm. Auf Wunsch verwenden wir auch Material, das für noch höhere Anforderungen ausgelegt ist. Die Ermittlung der im Katalog angegebenen Wärmeleistungen erfolgte nach den Richtlinien der EN 442.

Besondere Vorteile

Modernes, elegantes Design. Vorderseite frei von scharfen Kanten. Grosse Modellauswahl.

Oberflächenbehandlung Normalausführung

Die BORER-Heizkörper werden mit einer hellen Grundierung (elektrostatisch pulverbeschichtet, einbrennlackiert) geliefert. Die Grundierfarbe genügt den vorgeschriebenen Schutzanforderungen während des Transportes und kurzfristig auf der Baustelle. Die Heizkörper dürfen in keinem Falle im Freien oder in feuchten Räumen gelagert werden. Für Farbschäden durch Feuchtigkeit, Bauschutt, Transport usw. kann keine Garantie übernommen werden.

Thermolackierung

Auf Wunsch werden die BORER-Heizkörper thermolackiert (elektrostatisch pulverbeschichtet, einbrennlackiert) RAL 9016 (Verkehrsweiss)/RAL 9010 (Reinweiss) in einer Schutzverpackung geliefert. Gegen zusätzlichen Mehrpreis werden die Heizkörper in jedem RAL-, NCS- oder Sanitär-Farbtönen geliefert. Da bei Plastik-Schutzverpackungen die Gefahr von Kondenswasserbildung besteht, sind thermolackierte und verpackte Heizkörper in trockenen Räumen zu lagern.

Prüfdruck

Standard	6 bar
Hochdruck (Mehrpreis)	10 bar

Betriebsdruck (EN 442)

Standard	max. 4,6 bar
Hochdruck (Mehrpreis)	max. 10 bar

Länge der Heizwände

BORER-Heizkörper werden in der Normalausführung in Längen von 0,50 – 3,00 m, im 10 cm Schritt ausgeführt. Auf Wunsch sind Zwischenlängen erhältlich.

Sonderausführungen

- in verzinkter Ausführung (Länge und Höhe begrenzt)
- in Winkelausführung
- Zwischenlängen
- Lamellen unten

Tous les corps de chauffe BORER sont fabriqués dans notre usine de Büsserach avec **des matériaux d'élite** et **des méthodes de production d'avantgarde**.

La tôle standard mesure 1,5 mm d'épaisseur. Les puissances calorifiques des corps de chauffe ont été déterminées selon les normes EN 442.

Principaux avantages

Lignes modernes, élégantes. Face avant extra plate sans angle vif. Gamme de modèles très étendue.

Traitement des surfaces. Exécution standard

Les corps de chauffe BORER en exécution standard sont livrés revêtus d'une couche de fond claire (pulvérisation électrostatique, séchage au four). Cette couche de fond protège les corps de chauffe pendant le transport et à court terme sur le chantier. Les corps de chauffe ne doivent en aucun cas être entreposés à l'air libre ou dans des locaux humides. Les dégâts causés à la peinture par l'humidité sur le chantier, lors du transport etc. ne seront pas pris en garantie.

Thermolaquage

Sur demande, les corps de chauffe BORER seront livrés thermolaqués (pulvérisation électrostatique, séchage au four) RAL 9016 (Blanc signalisation)/RAL 9010 (Blanc pur) dans un emballage approprié (plus-value). Toutes les teintes RAL-, NCS- et sanitaires sont livrables (plus-value sur le supplément de prix habituel). Les corps de chauffe thermolaqués doivent être stockés dans des locaux secs, afin d'éviter la formation d'eau de condensation dans les emballages en plastique.

Pression de contrôle

Standard	6 bars
Haute pression (supplément de prix)	10 bars

Pression de service (EN 442)

Standard	max. 4,6 bars
Haute pression (supplément de prix)	max. 10 bars

Longueur des parois

Longueurs standard des parois BORER: 0,50 – 6,00 m.
Sur demande longueurs intermédiaires.

Exécutions spéciales

- Exécution galvanisée (longueur et hauteur limitées)
- Exécution angulaire
- Longueurs intermédiaires
- Lamelles en bas.

BoCalor Gold

TECHNISCHE DATEN - DONNÉES TECHNIQUES

Grössen, Masseinheiten, Symbole

Grandeurs, unités, symboles

Bezeichnung der Grössen	Symbole Symboles	Einheiten Unités	Grandeurs
Bauhöhe	H	mm	Hauteur
Baulänge	L	mm	Longueur
Bautiefe	T	mm	Profondeur
Oberfläche	A	m ²	Surface
Wasserinhalt	V	dm ³	Volume
Leergewicht	M	kg	Poids à vide
Vorlauftemperatur	t _v	°C	Température aller
Rücklauftemperatur	t _R	°C	Température retour
Raumlufttemperatur	t _r	°C	Température d'ambiance
Mittl. Heizwassertemperatur	$\frac{t_v + t_R}{2}$	°C	Température moyenne $\frac{t_v + t_R}{2}$
Übertemperatur	ΔT	K	Différence de température
Wärmeleistung	Φ	W	Puissance calorifique
Normwärmeleistung	Φ _S	W	Puissance calorifique nominale
Heizkörperkennzahl, Exponent	n	-	Exposant
Strahlungsanteil	s	%	Part du rayonnement
Korrekturfaktor	C _K	-	Facteur correctif
Wasserstrom	q _m	kg/h	Débit-masse
Norm-Wasserstrom	q _{ms}	kg/h	Débit-masse nominale

BoCalor Gold

TECHNISCHE DATEN – DONNÉES TECHNIQUES

Einsatzmöglichkeiten

Possibilités d'application

Beispiel:
 Vorlauftemperatur t_y 75°
 Rücklauftemperatur t_R 65°
 Raumlufttemperatur t_r 20°
 = EN 442 $\Phi_s \Delta T$ 50 K

Exemple:
 T. de départ t_y 75°
 T. de retour t_R 65°
 T. d'ambiance t_r 20°
 = EN 442 $\Phi_s \Delta T$ 50 K

Vorlauftemperatur °C
 Température de départ °C

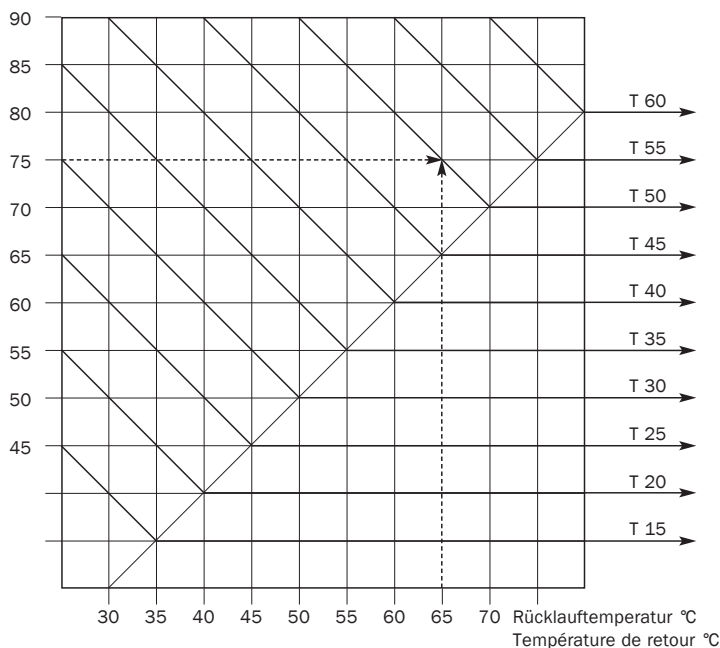

Reguliermöglichkeiten

Possibilités de réglage

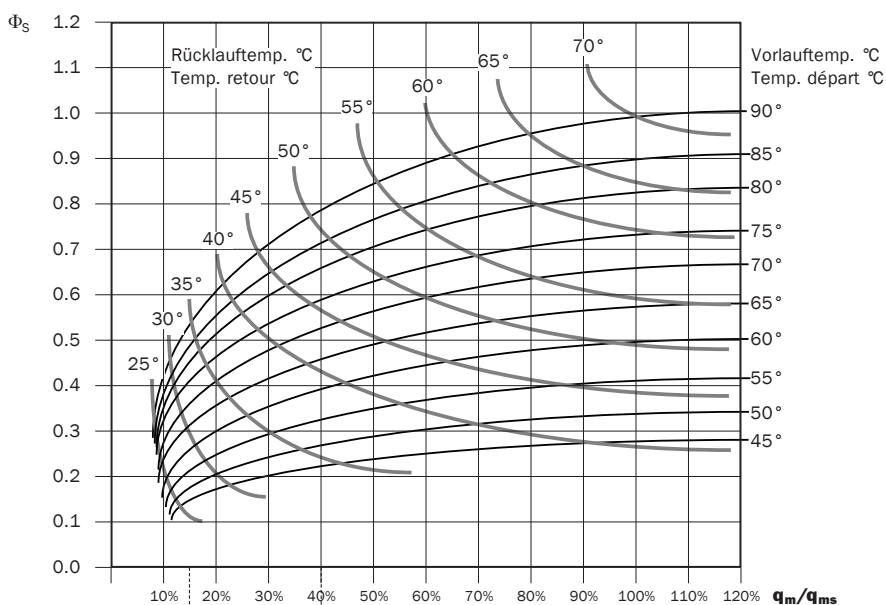

Reguliermöglichkeiten Possibilités de réglage

- ← BoConvector, BoConvector plus
- ← BoCalor
- ← BoCalor Alu

BoCalor Gold

KORREKTURFAKTOREN - FACTEURS CORRECTIFS

Korrekturfaktoren Ck

Facteurs correctifs Ck

ΔT / Exp.	1.11	1.12	1.13	1.14	1.15	1.16	1.17
60	1.224	1.227	1.229	1.231	1.233	1.236	1.238
59	1.202	1.204	1.206	1.208	1.210	1.212	1.214
58	1.179	1.181	1.183	1.184	1.186	1.188	1.190
57	1.157	1.158	1.160	1.161	1.163	1.164	1.166
56	1.134	1.135	1.137	1.138	1.139	1.140	1.142
55	1.112	1.113	1.114	1.115	1.116	1.117	1.118
54	1.089	1.090	1.091	1.092	1.093	1.093	1.094
53	1.067	1.067	1.068	1.069	1.069	1.070	1.071
52	1.044	1.045	1.045	1.046	1.046	1.047	1.047
51	1.022	1.022	1.023	1.023	1.023	1.023	1.023
50	1.000	1.000	1.000	1.000	1.000	1.000	1.000
49	0.978	0.978	0.977	0.977	0.977	0.977	0.977
48	0.956	0.955	0.955	0.955	0.954	0.954	0.953
47	0.934	0.933	0.932	0.932	0.931	0.931	0.930
46	0.912	0.911	0.910	0.909	0.909	0.908	0.907
45	0.890	0.889	0.888	0.887	0.886	0.885	0.884
44	0.868	0.867	0.865	0.864	0.863	0.862	0.861
43	0.846	0.845	0.843	0.842	0.841	0.839	0.838
42	0.824	0.823	0.821	0.820	0.818	0.817	0.815
41	0.802	0.801	0.799	0.798	0.796	0.794	0.793
40	0.781	0.779	0.777	0.775	0.774	0.772	0.770
39	0.759	0.757	0.755	0.753	0.751	0.750	0.748
38	0.737	0.735	0.733	0.731	0.729	0.727	0.725
37	0.716	0.714	0.712	0.709	0.707	0.705	0.703
36	0.694	0.692	0.690	0.688	0.685	0.683	0.681
35	0.673	0.671	0.668	0.666	0.664	0.661	0.659
34	0.652	0.649	0.647	0.644	0.642	0.639	0.637
33	0.631	0.628	0.625	0.623	0.620	0.618	0.615
32	0.609	0.607	0.604	0.601	0.599	0.596	0.593
31	0.588	0.585	0.583	0.580	0.577	0.574	0.572
30	0.567	0.564	0.561	0.559	0.556	0.553	0.550
29	0.546	0.543	0.540	0.537	0.534	0.532	0.529
28	0.525	0.522	0.519	0.516	0.513	0.510	0.507
27	0.505	0.502	0.498	0.495	0.492	0.489	0.486
26	0.484	0.481	0.478	0.475	0.471	0.468	0.465
25	0.463	0.460	0.457	0.454	0.451	0.448	0.444
24	0.443	0.440	0.436	0.433	0.430	0.427	0.424
23	0.422	0.419	0.416	0.413	0.409	0.406	0.403
22	0.402	0.399	0.395	0.392	0.389	0.386	0.383
21	0.382	0.378	0.375	0.372	0.369	0.366	0.362
20	0.362	0.358	0.355	0.352	0.349	0.345	0.342
19	0.342	0.338	0.335	0.332	0.329	0.325	0.322
18	0.322	0.318	0.315	0.312	0.309	0.306	0.303
17	0.302	0.299	0.296	0.292	0.289	0.286	0.283
16	0.282	0.279	0.276	0.273	0.270	0.267	0.264
15	0.263	0.260	0.257	0.253	0.250	0.247	0.244
14	0.243	0.240	0.237	0.234	0.231	0.228	0.226
13	0.224	0.221	0.218	0.215	0.212	0.210	0.207
12	0.205	0.202	0.199	0.197	0.194	0.191	0.188
11	0.186	0.183	0.181	0.178	0.175	0.173	0.170
10	0.168	0.165	0.162	0.160	0.157	0.155	0.152

BoCalor Gold

KORREKTURFAKTOREN - FACTEURS CORRECTIFS

Korrekturfaktoren Ck

Facteurs correctifs Ck

ΔT \ Exp.	1.18	1.19	1.20	1.21	1.22	1.23	1.24
60	1.240	1.242	1.245	1.247	1.249	1.251	1.254
59	1.216	1.218	1.220	1.222	1.224	1.226	1.228
58	1.191	1.193	1.195	1.197	1.199	1.200	1.202
57	1.167	1.169	1.170	1.172	1.173	1.175	1.176
56	1.143	1.144	1.146	1.147	1.148	1.150	1.151
55	1.119	1.120	1.121	1.122	1.123	1.124	1.125
54	1.095	1.096	1.097	1.098	1.098	1.099	1.100
53	1.071	1.072	1.072	1.073	1.074	1.074	1.075
52	1.047	1.048	1.048	1.049	1.049	1.049	1.050
51	1.024	1.024	1.024	1.024	1.024	1.025	1.025
50	1.000	1.000	1.000	1.000	1.000	1.000	1.000
49	0.976	0.976	0.976	0.976	0.976	0.975	0.975
48	0.953	0.953	0.952	0.952	0.951	0.951	0.951
47	0.930	0.929	0.928	0.928	0.927	0.927	0.926
46	0.906	0.906	0.905	0.904	0.903	0.903	0.902
45	0.883	0.882	0.881	0.880	0.879	0.878	0.878
44	0.860	0.859	0.858	0.857	0.856	0.855	0.853
43	0.837	0.836	0.834	0.833	0.832	0.831	0.829
42	0.814	0.813	0.811	0.810	0.808	0.807	0.806
41	0.791	0.790	0.788	0.787	0.785	0.783	0.782
40	0.769	0.767	0.765	0.763	0.762	0.760	0.758
39	0.746	0.744	0.742	0.740	0.739	0.737	0.735
38	0.723	0.721	0.719	0.717	0.715	0.714	0.712
37	0.701	0.699	0.697	0.695	0.693	0.690	0.688
36	0.679	0.676	0.674	0.672	0.670	0.668	0.665
35	0.656	0.654	0.652	0.649	0.647	0.645	0.643
34	0.634	0.632	0.630	0.627	0.625	0.622	0.620
33	0.612	0.610	0.607	0.605	0.602	0.600	0.597
32	0.591	0.588	0.585	0.583	0.580	0.578	0.575
31	0.569	0.566	0.563	0.561	0.558	0.555	0.553
30	0.547	0.545	0.542	0.539	0.536	0.533	0.531
29	0.526	0.523	0.520	0.517	0.514	0.512	0.509
28	0.505	0.502	0.499	0.496	0.493	0.490	0.487
27	0.483	0.480	0.477	0.474	0.472	0.469	0.466
26	0.462	0.459	0.456	0.453	0.450	0.447	0.444
25	0.441	0.438	0.435	0.432	0.429	0.426	0.423
24	0.421	0.418	0.414	0.411	0.408	0.405	0.402
23	0.400	0.397	0.394	0.391	0.388	0.385	0.382
22	0.380	0.376	0.373	0.370	0.367	0.364	0.361
21	0.359	0.356	0.353	0.350	0.347	0.344	0.341
20	0.339	0.336	0.333	0.330	0.327	0.324	0.321
19	0.319	0.316	0.313	0.310	0.307	0.304	0.301
18	0.300	0.296	0.293	0.290	0.288	0.285	0.282
17	0.280	0.277	0.274	0.271	0.268	0.265	0.262
16	0.261	0.258	0.255	0.252	0.249	0.246	0.243
15	0.242	0.239	0.236	0.233	0.230	0.227	0.225
14	0.223	0.220	0.217	0.214	0.212	0.209	0.206
13	0.204	0.201	0.199	0.196	0.193	0.191	0.188
12	0.186	0.183	0.180	0.178	0.175	0.173	0.170
11	0.168	0.165	0.163	0.160	0.158	0.155	0.153
10	0.150	0.147	0.145	0.143	0.140	0.138	0.136

BoCalor Gold

KORREKTURFAKTOREN - FACTEURS CORRECTIFS

Korrekturfaktoren Ck

Facteurs correctifs Ck

ΔT \ Exp.	1.25	1.26	1.27	1.28	1.29	1.30	1.31
60	1.256	1.258	1.261	1.263	1.265	1.267	1.270
59	1.230	1.232	1.234	1.236	1.238	1.240	1.242
58	1.204	1.206	1.207	1.209	1.211	1.213	1.215
57	1.178	1.180	1.181	1.183	1.184	1.186	1.187
56	1.152	1.153	1.155	1.156	1.157	1.159	1.160
55	1.127	1.128	1.129	1.130	1.131	1.132	1.133
54	1.101	1.102	1.103	1.104	1.104	1.105	1.106
53	1.076	1.076	1.077	1.077	1.078	1.079	1.079
52	1.050	1.051	1.051	1.051	1.052	1.052	1.053
51	1.025	1.025	1.025	1.026	1.026	1.026	1.026
50	1.000	1.000	1.000	1.000	1.000	1.000	1.000
49	0.975	0.975	0.975	0.974	0.974	0.974	0.974
48	0.950	0.950	0.949	0.949	0.949	0.948	0.948
47	0.926	0.925	0.924	0.924	0.923	0.923	0.922
46	0.901	0.900	0.900	0.899	0.898	0.897	0.897
45	0.877	0.876	0.875	0.874	0.873	0.872	0.871
44	0.852	0.851	0.850	0.849	0.848	0.847	0.846
43	0.828	0.827	0.826	0.824	0.823	0.822	0.821
42	0.804	0.803	0.801	0.800	0.799	0.797	0.796
41	0.780	0.779	0.777	0.776	0.774	0.773	0.771
40	0.757	0.755	0.753	0.752	0.750	0.748	0.747
39	0.733	0.731	0.729	0.728	0.726	0.724	0.722
38	0.710	0.708	0.706	0.704	0.702	0.700	0.698
37	0.686	0.684	0.682	0.680	0.678	0.676	0.674
36	0.663	0.661	0.659	0.657	0.655	0.652	0.650
35	0.640	0.638	0.636	0.633	0.631	0.629	0.627
34	0.617	0.615	0.613	0.610	0.608	0.606	0.603
33	0.595	0.592	0.590	0.588	0.585	0.583	0.580
32	0.572	0.570	0.567	0.565	0.562	0.560	0.557
31	0.550	0.548	0.545	0.542	0.540	0.537	0.535
30	0.528	0.525	0.523	0.520	0.517	0.515	0.512
29	0.506	0.503	0.501	0.498	0.495	0.493	0.490
28	0.484	0.482	0.479	0.476	0.473	0.471	0.468
27	0.463	0.460	0.457	0.454	0.452	0.449	0.446
26	0.442	0.439	0.436	0.433	0.430	0.427	0.425
25	0.420	0.418	0.415	0.412	0.409	0.406	0.403
24	0.400	0.397	0.394	0.391	0.388	0.385	0.382
23	0.379	0.376	0.373	0.370	0.367	0.364	0.362
22	0.358	0.355	0.353	0.350	0.347	0.344	0.341
21	0.338	0.335	0.332	0.329	0.327	0.324	0.321
20	0.318	0.315	0.312	0.309	0.307	0.304	0.301
19	0.298	0.295	0.293	0.290	0.287	0.284	0.282
18	0.279	0.276	0.273	0.270	0.268	0.265	0.262
17	0.260	0.257	0.254	0.251	0.249	0.246	0.243
16	0.241	0.238	0.235	0.233	0.230	0.227	0.225
15	0.222	0.219	0.217	0.214	0.212	0.209	0.207
14	0.204	0.201	0.199	0.196	0.194	0.191	0.189
13	0.186	0.183	0.181	0.178	0.176	0.174	0.171
12	0.168	0.166	0.163	0.161	0.159	0.156	0.154
11	0.151	0.148	0.146	0.144	0.142	0.140	0.138
10	0.134	0.132	0.130	0.127	0.125	0.123	0.121

BoCalor Gold

KORREKTURFAKTOREN - FACTEURS CORRECTIFS

Korrekturfaktoren Ck

Facteurs correctifs Ck

ΔT / Exp.	1.32	1.33	1.34	1.35	1.36	1.37	1.38
60	1.272	1.274	1.277	1.279	1.281	1.284	1.286
59	1.244	1.246	1.248	1.250	1.252	1.255	1.257
58	1.216	1.218	1.220	1.222	1.224	1.225	1.227
57	1.189	1.190	1.192	1.193	1.195	1.197	1.198
56	1.161	1.163	1.164	1.165	1.167	1.168	1.169
55	1.134	1.135	1.136	1.137	1.138	1.139	1.141
54	1.107	1.108	1.109	1.109	1.110	1.111	1.112
53	1.080	1.081	1.081	1.082	1.082	1.083	1.084
52	1.053	1.054	1.054	1.054	1.055	1.055	1.056
51	1.026	1.027	1.027	1.027	1.027	1.028	1.028
50	1.000	1.000	1.000	1.000	1.000	1.000	1.000
49	0.974	0.973	0.973	0.973	0.973	0.973	0.973
48	0.948	0.947	0.947	0.946	0.946	0.946	0.945
47	0.922	0.921	0.920	0.920	0.919	0.919	0.918
46	0.896	0.895	0.894	0.894	0.893	0.892	0.891
45	0.870	0.869	0.868	0.867	0.867	0.866	0.865
44	0.845	0.844	0.843	0.841	0.840	0.839	0.838
43	0.819	0.818	0.817	0.816	0.815	0.813	0.812
42	0.794	0.793	0.792	0.790	0.789	0.788	0.786
41	0.770	0.768	0.766	0.765	0.763	0.762	0.760
40	0.745	0.743	0.742	0.740	0.738	0.737	0.735
39	0.720	0.719	0.717	0.715	0.713	0.711	0.710
38	0.696	0.694	0.692	0.690	0.689	0.687	0.685
37	0.672	0.670	0.668	0.666	0.664	0.662	0.660
36	0.648	0.646	0.644	0.642	0.640	0.638	0.636
35	0.624	0.622	0.620	0.618	0.616	0.613	0.611
34	0.601	0.599	0.596	0.594	0.592	0.590	0.587
33	0.578	0.575	0.573	0.571	0.568	0.566	0.564
32	0.555	0.552	0.550	0.547	0.545	0.543	0.540
31	0.532	0.530	0.527	0.524	0.522	0.519	0.517
30	0.510	0.507	0.504	0.502	0.499	0.497	0.494
29	0.487	0.485	0.482	0.479	0.477	0.474	0.472
28	0.465	0.462	0.460	0.457	0.455	0.452	0.449
27	0.443	0.441	0.438	0.435	0.433	0.430	0.427
26	0.422	0.419	0.416	0.414	0.411	0.408	0.406
25	0.401	0.398	0.395	0.392	0.390	0.387	0.384
24	0.380	0.377	0.374	0.371	0.369	0.366	0.363
23	0.359	0.356	0.353	0.351	0.348	0.345	0.342
22	0.338	0.336	0.333	0.330	0.327	0.325	0.322
21	0.318	0.315	0.313	0.310	0.307	0.305	0.302
20	0.298	0.296	0.293	0.290	0.288	0.285	0.282
19	0.279	0.276	0.273	0.271	0.268	0.266	0.263
18	0.260	0.257	0.254	0.252	0.249	0.247	0.244
17	0.241	0.238	0.236	0.233	0.231	0.228	0.226
16	0.222	0.220	0.217	0.215	0.212	0.210	0.208
15	0.204	0.202	0.199	0.197	0.194	0.192	0.190
14	0.186	0.184	0.182	0.179	0.177	0.175	0.173
13	0.169	0.167	0.164	0.162	0.160	0.158	0.156
12	0.152	0.150	0.148	0.146	0.144	0.142	0.140
11	0.136	0.133	0.131	0.130	0.128	0.126	0.124
10	0.119	0.118	0.116	0.114	0.112	0.110	0.108

BoCalor Gold

KORREKTURFAKTOREN - FACTEURS CORRECTIFS

Korrekturfaktoren Ck

Facteurs correctifs Ck

ΔT \ Exp.	1.39	1.40	1.41	1.42	1.43	1.44	1.45
60	1.288	1.291	1.293	1.295	1.298	1.300	1.303
59	1.259	1.261	1.263	1.265	1.267	1.269	1.271
58	1.229	1.231	1.233	1.235	1.236	1.238	1.240
57	1.200	1.201	1.203	1.204	1.206	1.208	1.209
56	1.171	1.172	1.173	1.175	1.176	1.177	1.179
55	1.142	1.143	1.144	1.145	1.146	1.147	1.148
54	1.113	1.114	1.115	1.115	1.116	1.117	1.118
53	1.084	1.085	1.086	1.086	1.087	1.088	1.088
52	1.056	1.056	1.057	1.057	1.058	1.058	1.059
51	1.028	1.028	1.028	1.029	1.029	1.029	1.029
50	1.000	1.000	1.000	1.000	1.000	1.000	1.000
49	0.972	0.972	0.972	0.972	0.972	0.971	0.971
48	0.945	0.944	0.944	0.944	0.943	0.943	0.943
47	0.918	0.917	0.916	0.916	0.915	0.915	0.914
46	0.891	0.890	0.889	0.888	0.888	0.887	0.886
45	0.864	0.863	0.862	0.861	0.860	0.859	0.858
44	0.837	0.836	0.835	0.834	0.833	0.832	0.831
43	0.811	0.810	0.808	0.807	0.806	0.805	0.804
42	0.785	0.783	0.782	0.781	0.779	0.778	0.777
41	0.759	0.757	0.756	0.754	0.753	0.751	0.750
40	0.733	0.732	0.730	0.728	0.727	0.725	0.724
39	0.708	0.706	0.704	0.703	0.701	0.699	0.697
38	0.683	0.681	0.679	0.677	0.675	0.674	0.672
37	0.658	0.656	0.654	0.652	0.650	0.648	0.646
36	0.633	0.631	0.629	0.627	0.625	0.623	0.621
35	0.609	0.607	0.605	0.603	0.600	0.598	0.596
34	0.585	0.583	0.581	0.578	0.576	0.574	0.572
33	0.561	0.559	0.557	0.554	0.552	0.550	0.547
32	0.538	0.535	0.533	0.531	0.528	0.526	0.524
31	0.515	0.512	0.510	0.507	0.505	0.502	0.500
30	0.492	0.489	0.487	0.484	0.482	0.479	0.477
29	0.469	0.466	0.464	0.461	0.459	0.456	0.454
28	0.447	0.444	0.442	0.439	0.436	0.434	0.431
27	0.425	0.422	0.419	0.417	0.414	0.412	0.409
26	0.403	0.400	0.398	0.395	0.393	0.390	0.387
25	0.382	0.379	0.376	0.374	0.371	0.369	0.366
24	0.361	0.358	0.355	0.353	0.350	0.348	0.345
23	0.340	0.337	0.335	0.332	0.329	0.327	0.324
22	0.319	0.317	0.314	0.312	0.309	0.307	0.304
21	0.299	0.297	0.294	0.292	0.289	0.287	0.284
20	0.280	0.277	0.275	0.272	0.270	0.267	0.265
19	0.261	0.258	0.256	0.253	0.251	0.248	0.246
18	0.242	0.239	0.237	0.234	0.232	0.230	0.227
17	0.223	0.221	0.218	0.216	0.214	0.212	0.209
16	0.205	0.203	0.201	0.198	0.196	0.194	0.192
15	0.188	0.185	0.183	0.181	0.179	0.177	0.175
14	0.170	0.168	0.166	0.164	0.162	0.160	0.158
13	0.154	0.152	0.150	0.148	0.146	0.144	0.142
12	0.138	0.136	0.134	0.132	0.130	0.128	0.126
11	0.122	0.120	0.118	0.116	0.115	0.113	0.111
10	0.107	0.105	0.103	0.102	0.100	0.099	0.097

BoCalor Gold







HEIZWÄNDE - PAROIS CHAUFFANTES

Preiszuschlag ab 01. April 2021 + 3.5 % und ab 01. Juli 2021 + 4 %

01.04.20

EN 442 $\Phi_s \Delta T 50 K$ (75°/65°/20°C)

Preise exkl. MWST/prix sans TVA

												
Modell/modèle	HG 21 - 2		HG 28 - 2		HG 35 - 2		HLHG 35/14		HLHG 35/21		HLHG 35/28	
H mm	210		280		350		350		350		350	
T mm	72		72		72		72		72		72	
M kg/m	12.61		16.37		20.85		23.91		25.45		26.99	
V dm³/m	3.61		4.92		6.25		6.36		6.36		6.36	
A m²/m	0.94		1.24		1.53		3.02		3.82		4.62	
s %	25.00		25		25		20		20		20	
q _{ms} kg/h m	33.77		43.90		52.93		74.41		78.62		82.83	
n Exp.	1.27		1.28		1.28		1.31		1.33		1.35	
Baulänge m	Watt	Fr.	Watt	Fr.	Watt	Fr.	Watt	Fr.	Watt	Fr.	Watt	Fr.
0.50	197	497.60	256	555.95	308	596.05	433	691.00	458	766.45	482	697.45
0.60	236	519.10	307	579.30	370	622.45	520	723.50	549	800.20	578	732.45
0.70	275	540.60	358	602.65	431	648.85	606	756.05	641	834.00	675	767.50
0.80	314	562.10	409	625.95	493	675.30	693	788.60	732	867.75	771	802.55
0.90	354	583.60	460	649.30	554	701.70	779	821.15	824	901.55	868	837.55
1.00	393	605.10	511	672.65	616	728.10	866	853.70	915	935.30	964	872.60
1.10	432	626.60	562	696.00	678	754.50	953	886.25	1007	969.05	1060	907.65
1.20	472	648.10	613	719.35	739	780.90	1039	918.80	1098	1002.85	1157	942.65
1.30	511	669.60	664	742.65	801	807.35	1126	951.35	1190	1036.60	1253	977.70
1.40	550	691.10	715	766.00	862	833.75	1212	983.90	1281	1070.40	1350	1012.75
1.50	590	712.65	767	789.35	924	860.15	1299	1016.45	1373	1104.15	1446	1047.80
1.60	629	734.15	818	812.70	986	886.55	1386	1048.95	1464	1137.90	1542	1082.80
1.70	668	755.65	869	836.05	1047	912.95	1472	1081.50	1556	1171.70	1639	1117.85
1.80	707	777.15	920	859.35	1109	939.40	1559	1114.05	1647	1205.45	1735	1152.90
1.90	747	798.65	971	882.70	1170	965.80	1645	1146.60	1739	1239.25	1832	1187.90
2.00	786	820.15	1022	906.05	1232	992.20	1732	1179.15	1830	1273.00	1928	1222.95
2.20	865	863.15	1124	952.75	1355	1045.00	1905	1244.25	2013	1340.55	2121	1293.00
2.40	943	906.15	1226	999.40	1478	1097.85	2078	1309.35	2196	1408.10	2314	1363.10
2.60	1022	949.20	1329	1046.10	1602	1150.65	2252	1374.40	2379	1475.60	2506	1433.15
2.80	1100	992.20	1431	1092.75	1725	1203.50	2425	1439.50	2562	1543.15	2699	1503.25
3.00	1179	1035.20	1533	1139.45	1848	1256.30	2598	1504.60	2745	1610.70	2892	1573.30
Grundpreis Prix de base + Preis/prix pro Lfm	390.05		439.25		464.00		528.25		597.60		522.25	
	215.05		233.40		264.10		325.45		337.70		350.35	

BoCalor Gold



HEIZWÄNDE - PAROIS CHAUFFANTES

Preiszuschlag ab 01. April 2021 + 3.5 % und ab 01. Juli 2021 + 4 %

01.04.20

EN 442 $\Phi_s \Delta T 50 K$ (75°/65°/20° C)

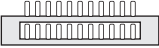
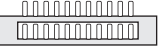
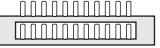
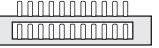
Preise exkl. MWST / prix sans TVA

												
Modell/modèle	HLHG 35/35	HLG 35/14-2	HLG 35/21-2	HLG 35/28-2	HLG 35/35-2	HG 42-2						
H mm	350	350	350	350	350	420						
T mm	72	122	122	122	122	72						
M kg/m	28.58	27.05	30.25	33.50	36.43	24.68						
V dm³/m	6.36	6.26	6.26	6.26	6.26	7.91						
A m²/m	5.44	4.50	6.10	7.70	9.35	1.83						
s %	20	15	15	15	15	25						
Q _{ms} kg/h m	86.09	91.93	100.95	110.15	117.02	62.12						
n Exp.	1.36	1.29	1.32	1.34	1.36	1.26						
Baulänge m	Watt	Fr.	Watt	Fr.	Watt	Fr.	Watt	Fr.	Watt	Fr.	Watt	Fr.
0.50	501	699.80	535	763.60	588	792.00	641	797.85	681	803.75	362	644.90
0.60	601	736.05	642	802.30	705	833.15	769	841.50	817	849.85	434	673.75
0.70	701	772.30	749	841.00	823	874.35	897	885.15	953	895.95	506	702.60
0.80	802	808.55	856	879.70	940	915.50	1026	928.75	1090	942.05	578	731.50
0.90	902	844.80	963	918.45	1058	956.70	1154	972.40	1226	988.15	651	760.35
1.00	1002	881.05	1070	957.15	1175	997.85	1282	1016.05	1362	1034.25	723	789.20
1.10	1102	917.30	1177	995.85	1293	1039.00	1410	1059.70	1498	1080.35	795	818.05
1.20	1202	953.55	1284	1034.60	1410	1080.20	1538	1103.35	1634	1126.45	868	846.90
1.30	1303	989.80	1391	1073.30	1528	1121.35	1667	1146.95	1771	1172.55	940	875.80
1.40	1403	1026.05	1498	1112.00	1645	1162.55	1795	1190.60	1907	1218.65	1012	904.65
1.50	1503	1062.30	1605	1150.75	1763	1203.70	1923	1234.25	2043	1264.75	1085	933.50
1.60	1603	1098.55	1712	1189.45	1880	1244.85	2051	1277.90	2179	1310.85	1157	962.35
1.70	1703	1134.80	1819	1228.15	1998	1286.05	2179	1321.55	2315	1356.95	1229	991.20
1.80	1804	1171.05	1926	1266.85	2115	1327.20	2308	1365.15	2452	1403.05	1301	1020.10
1.90	1904	1207.30	2033	1305.60	2233	1368.40	2436	1408.80	2588	1449.15	1374	1048.95
2.00	2004	1243.55	2140	1344.30	2350	1409.55	2564	1452.45	2724	1495.25	1446	1077.80
2.20	2204	1316.05	2354	1421.75	2585	1491.90	2820	1539.75	2996	1587.45	1591	1135.50
2.40	2405	1388.55	2568	1499.15	2820	1574.25	3077	1627.00	3269	1679.65	1735	1193.25
2.60	2605	1461.05	2782	1576.60	3055	1656.55	3333	1714.30	3541	1771.85	1880	1250.95
2.80	2806	1533.55	2996	1654.00	3290	1738.90	3590	1801.55	3814	1864.05	2024	1308.70
3.00	3006	1606.05	3210	1731.45	3525	1821.25	3846	1888.85	4086	1956.25	2169	1366.40
Grundpreis Prix de base + Preis/prix pro Lfm	518.55		570.00		586.15		579.65		573.25		500.60	
	362.50		387.15		411.70		436.40		461.00		288.60	

BoCalor Gold







HEIZWÄNDE - PAROIS CHAUFFANTES

Preiszuschlag ab 01. April 2021 + 3.5 % und ab 01. Juli 2021 + 4 %

01.04.20

EN 442 $\Phi_s \Delta T 50 K$ (75°/65°/20°C)

Preise exkl. MWST/prix sans TVA

												
Modell/modèle	HLHG 42/14		HLHG 42/21		HLHG 42/28		HLHG 42/35		HLHG 42/42		HLG 42/14-2	
H mm	420		420		420		420		420		420	
T mm	72		72		72		72		72		122	
M kg/m	27.98		29.53		31.09		32.60		34.21		31.17	
V dm³/m	7.65		7.65		7.65		7.65		7.65		7.52	
A m²/m	3.31		4.10		4.90		5.72		6.51		4.80	
s %	20		20		20		20		20		15	
q _{ms} kg/h m	82.83		87.29		91.76		95.37		97.86		100.95	
n Exp.	1.32		1.34		1.35		1.36		1.38		1.30	
Baulänge m	Watt	Fr.	Watt	Fr.	Watt	Fr.	Watt	Fr.	Watt	Fr.	Watt	Fr.
0.50	482	740.00	508	742.90	534	746.15	555	748.95	570	749.70	588	830.00
0.60	578	775.00	610	779.15	641	783.60	666	787.65	683	789.25	705	871.15
0.70	675	810.05	711	815.40	748	821.10	777	826.35	797	828.80	823	912.35
0.80	771	845.05	813	851.65	854	858.60	888	865.05	911	868.30	940	953.50
0.90	868	880.10	914	887.90	961	896.10	999	903.80	1025	907.85	1058	994.70
1.00	964	915.10	1016	924.15	1068	933.60	1110	942.50	1139	947.40	1175	1035.85
1.10	1060	950.10	1118	960.40	1175	971.10	1221	981.20	1253	986.95	1293	1077.00
1.20	1157	985.15	1219	996.65	1282	1008.60	1332	1019.95	1367	1026.50	1410	1118.20
1.30	1253	1020.15	1321	1032.90	1388	1046.10	1443	1058.65	1481	1066.00	1528	1159.35
1.40	1350	1055.20	1422	1069.15	1495	1083.60	1554	1097.35	1595	1105.55	1645	1200.55
1.50	1446	1090.20	1524	1105.45	1602	1121.10	1665	1136.10	1709	1145.10	1763	1241.70
1.60	1542	1125.20	1626	1141.70	1709	1158.55	1776	1174.80	1822	1184.65	1880	1282.85
1.70	1639	1160.25	1727	1177.95	1816	1196.05	1887	1213.50	1936	1224.20	1998	1324.05
1.80	1735	1195.25	1829	1214.20	1922	1233.55	1998	1252.20	2050	1263.70	2115	1365.20
1.90	1832	1230.30	1930	1250.45	2029	1271.05	2109	1290.95	2164	1303.25	2233	1406.40
2.00	1928	1265.30	2032	1286.70	2136	1308.55	2220	1329.65	2278	1342.80	2350	1447.55
2.20	2121	1335.35	2235	1359.20	2350	1383.55	2442	1407.10	2506	1421.90	2585	1529.90
2.40	2314	1405.40	2438	1431.70	2563	1458.55	2664	1484.50	2734	1500.95	2820	1612.25
2.60	2506	1475.40	2642	1504.25	2777	1533.50	2886	1561.95	2961	1580.05	3055	1694.55
2.80	2699	1545.45	2845	1576.75	2990	1608.50	3108	1639.35	3189	1659.10	3290	1776.90
3.00	2892	1615.50	3048	1649.25	3204	1683.50	3330	1716.80	3417	1738.20	3525	1859.25
Grundpreis Prix de base + Preis/prix pro Lfm	564.90		561.60		558.65		555.35		552.00		624.15	
	350.20		362.55		374.95		387.15		395.40		411.70	

BoCalor Gold







HEIZWÄNDE - PAROIS CHAUFFANTES

Preiszuschlag ab 01. April 2021 + 3.5 % und ab 01. Juli 2021 + 4 %

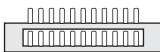
01.04.20

EN 442 $\Phi_s \Delta T 50 K$ (75°/65°/20°C)

Preise exkl. MWST/prix sans TVA

												
Modell/modèle	HLG 42/21-2	HLG 42/28-2	HLG 42/35-2	HLG 42/42-2	HG 49-2	HLHG 49/14						
H mm	420	420	420	420	490	490						
T mm	122	122	122	122	72	72						
M kg/m	34.40	37.69	40.49	43.54	29.09	32.06						
V dm³/m	7.52	7.52	7.52	7.52	8.89	8.93						
A m²/m	6.38	7.98	9.62	11.20	2.12	3.61						
s %	15	15	15	15	25	20						
Q _{ms} kg/h m	109.98	119.08	126.64	131.89	71.31	91.42						
n Exp.	1.33	1.35	1.36	1.39	1.27	1.32						
Baulänge m	Watt	Fr.	Watt	Fr.	Watt	Fr.	Watt	Fr.	Watt	Fr.	Watt	Fr.
0.50	640	841.95	693	847.15	737	846.70	768	848.50	415	700.80	532	798.60
0.60	768	885.60	832	893.20	884	894.00	921	897.45	498	734.70	638	839.10
0.70	896	929.20	970	939.30	1032	941.30	1075	946.40	581	768.65	745	879.65
0.80	1024	972.85	1109	985.40	1179	988.60	1228	995.35	664	802.55	851	920.20
0.90	1152	1016.45	1247	1031.50	1327	1035.95	1382	1044.30	747	836.50	958	960.70
1.00	1280	1060.10	1386	1077.60	1474	1083.25	1535	1093.25	830	870.40	1064	1001.25
1.10	1408	1103.75	1525	1123.70	1621	1130.55	1689	1142.20	913	904.30	1170	1041.80
1.20	1536	1147.35	1663	1169.80	1769	1177.90	1842	1191.15	996	938.25	1277	1082.30
1.30	1664	1191.00	1802	1215.90	1916	1225.20	1996	1240.10	1079	972.15	1383	1122.85
1.40	1792	1234.60	1940	1262.00	2064	1272.50	2149	1289.05	1162	1006.10	1490	1163.40
1.50	1920	1278.25	2079	1308.10	2211	1319.85	2303	1338.05	1245	1040.00	1596	1203.95
1.60	2048	1321.90	2218	1354.15	2358	1367.15	2456	1387.00	1328	1073.90	1702	1244.45
1.70	2176	1365.50	2356	1400.25	2506	1414.45	2610	1435.95	1411	1107.85	1809	1285.00
1.80	2304	1409.15	2495	1446.35	2653	1461.75	2763	1484.90	1494	1141.75	1915	1325.55
1.90	2432	1452.75	2633	1492.45	2801	1509.10	2917	1533.85	1577	1175.70	2022	1366.05
2.00	2560	1496.40	2772	1538.55	2948	1556.40	3070	1582.80	1660	1209.60	2128	1406.60
2.20	2816	1583.65	3049	1630.75	3243	1651.05	3377	1680.70	1826	1277.45	2341	1487.65
2.40	3072	1670.90	3326	1722.95	3538	1745.65	3684	1778.60	1992	1345.30	2554	1568.75
2.60	3328	1758.20	3604	1815.10	3832	1840.30	3991	1876.55	2158	1413.10	2766	1649.80
2.80	3584	1845.45	3881	1907.30	4127	1934.90	4298	1974.45	2324	1480.95	2979	1730.90
3.00	3840	1932.70	4158	1999.50	4422	2029.55	4605	2072.35	2490	1548.80	3192	1811.95
Grundpreis Prix de base + Preis/prix pro Lfm	623.80		616.65		610.10		603.70		531.20		595.90	
	436.30		460.95		473.15		489.55		339.20		405.35	

BoCalor Gold







HEIZWÄNDE - PAROIS CHAUFFANTES

Preiszuschlag ab 01. April 2021 + 3.5 % und ab 01. Juli 2021 + 4 %

01.04.20

EN 442 $\Phi_s \Delta T 50 K$ (75°/65°/20°C)

Preise exkl. MWST/prix sans TVA

												
Modell/modèle	HLHG 49/21		HLHG 49/28		HLHG 49/35		HLHG 49/42		HLHG 49/49		HLG 49/14-2	
H mm	490		490		490		490		490		490	
T mm	72		72		72		72		72		122	
M kg/m	33.62		35.18		36.72		38.25		39.83		35.28	
V dm³/m	8.93		8.93		8.93		8.93		8.93		8.76	
A m²/m	4.40		5.20		6.02		6.81		7.62		5.10	
s %	20		20		20		20		20		15	
q _{ms} kg/h m	96.14		100.53		104.31		106.97		109.20		109.89	
n Exp.	1.34		1.36		1.37		1.39		1.39		1.30	
Baulänge m	Watt	Fr.	Watt	Fr.	Watt	Fr.	Watt	Fr.	Watt	Fr.	Watt	Fr.
0.50	560	801.25	585	804.10	607	807.20	623	810.15	636	812.90	640	890.80
0.60	671	843.00	702	847.05	728	851.40	747	855.60	763	859.55	767	938.10
0.70	783	884.80	819	890.05	850	895.65	872	901.10	890	906.25	895	985.40
0.80	895	926.55	936	933.00	971	939.90	996	946.55	1017	952.95	1023	1032.70
0.90	1007	968.35	1053	976.00	1093	984.15	1121	992.05	1144	999.60	1151	1080.00
1.00	1119	1010.10	1170	1018.95	1214	1028.40	1245	1037.50	1271	1046.30	1279	1127.30
1.10	1231	1051.85	1287	1061.90	1335	1072.65	1370	1082.95	1398	1093.00	1407	1174.60
1.20	1343	1093.65	1404	1104.90	1457	1116.90	1494	1128.45	1525	1139.65	1535	1221.90
1.30	1455	1135.40	1521	1147.85	1578	1161.15	1619	1173.90	1652	1186.35	1663	1269.20
1.40	1567	1177.20	1638	1190.85	1700	1205.40	1743	1219.40	1779	1233.05	1791	1316.50
1.50	1679	1218.95	1755	1233.80	1821	1249.65	1868	1264.85	1907	1279.75	1919	1363.80
1.60	1790	1260.70	1872	1276.75	1942	1293.85	1992	1310.30	2034	1326.40	2046	1411.10
1.70	1902	1302.50	1989	1319.75	2064	1338.10	2117	1355.80	2161	1373.10	2174	1458.40
1.80	2014	1344.25	2106	1362.70	2185	1382.35	2241	1401.25	2288	1419.80	2302	1505.70
1.90	2126	1386.05	2223	1405.70	2307	1426.60	2366	1446.75	2415	1466.45	2430	1553.00
2.00	2238	1427.80	2340	1448.65	2428	1470.85	2490	1492.20	2542	1513.15	2558	1600.30
2.20	2462	1511.35	2574	1534.60	2671	1559.35	2739	1583.15	2796	1606.50	2814	1694.90
2.40	2686	1594.90	2808	1620.55	2914	1647.85	2988	1674.10	3050	1699.90	3070	1789.50
2.60	2909	1678.40	3042	1706.45	3156	1736.30	3237	1765.00	3305	1793.25	3325	1884.10
2.80	3133	1761.95	3276	1792.40	3399	1824.80	3486	1855.95	3559	1886.65	3581	1978.70
3.00	3357	1845.50	3510	1878.35	3642	1913.30	3735	1946.90	3813	1980.00	3837	2073.30
Grundpreis Prix de base + Preis/prix pro Lfm	592.40		589.25		585.95		582.80		579.45		654.30	
	417.70		429.70		442.45		454.70		466.85		473.00	

BoCalor Gold







HEIZWÄNDE - PAROIS CHAUFFANTES

Preiszuschlag ab 01. April 2021 + 3.5 % und ab 01. Juli 2021 + 4 %

01.04.20

EN 442 $\Phi_s \Delta T 50 K$ (75°/65°/20°C)

Preise exkl. MWST/prix sans TVA

												
Modell/modèle	HLG 49/21-2	HLG 49/28-2	HLG 49/35-2	HLG 49/42-2	HLG 49/49-2	HG 56-2						
H mm	490	490	490	490	490	560						
T mm	122	122	122	122	122	72						
M kg/m	38.55	41.88	44.67	47.64	50.65	33.20						
V dm³/m	8.76	8.76	8.76	8.76	8.76	10.21						
A m²/m	6.68	8.28	9.92	11.50	13.12	2.42						
s %	15	15	15	15	15	25						
Q _{ms} kg/h m	119.26	128.19	135.75	141.59	145.89	80.59						
n Exp.	1.33	1.35	1.37	1.39	1.41	1.28						
Baulänge m	Watt	Fr.	Watt	Fr.	Watt	Fr.	Watt	Fr.	Watt	Fr.	Watt	Fr.
0.50	694	896.70	746	902.85	790	902.30	824	902.20	849	901.70	469	749.35
0.60	833	946.45	895	955.10	948	955.80	989	956.90	1019	957.65	563	786.80
0.70	972	996.20	1044	1007.35	1106	1009.30	1154	1011.65	1189	1013.55	657	824.30
0.80	1110	1045.95	1194	1059.60	1264	1062.75	1318	1066.35	1358	1069.50	750	861.80
0.90	1249	1095.75	1343	1111.85	1422	1116.25	1483	1121.10	1528	1125.40	844	899.25
1.00	1388	1145.50	1492	1164.10	1580	1169.75	1648	1175.80	1698	1181.35	938	936.75
1.10	1527	1195.25	1641	1216.35	1738	1223.25	1813	1230.50	1868	1237.30	1032	974.25
1.20	1666	1245.05	1790	1268.60	1896	1276.75	1978	1285.25	2038	1293.20	1126	1011.70
1.30	1804	1294.80	1940	1320.85	2054	1330.20	2142	1339.95	2207	1349.15	1219	1049.20
1.40	1943	1344.55	2089	1373.10	2212	1383.70	2307	1394.70	2377	1405.05	1313	1086.70
1.50	2082	1394.35	2238	1425.35	2370	1437.20	2472	1449.40	2547	1461.00	1407	1124.20
1.60	2221	1444.10	2387	1477.60	2528	1490.70	2637	1504.10	2717	1516.95	1501	1161.65
1.70	2360	1493.85	2536	1529.85	2686	1544.20	2802	1558.85	2887	1572.85	1595	1199.15
1.80	2498	1543.60	2686	1582.10	2844	1597.65	2966	1613.55	3056	1628.80	1688	1236.65
1.90	2637	1593.40	2835	1634.35	3002	1651.15	3131	1668.30	3226	1684.70	1782	1274.10
2.00	2776	1643.15	2984	1686.60	3160	1704.65	3296	1723.00	3396	1740.65	1876	1311.60
2.20	3054	1742.70	3282	1791.10	3476	1811.65	3626	1832.45	3736	1852.50	2064	1386.55
2.40	3331	1842.20	3581	1895.60	3792	1918.60	3955	1941.90	4075	1964.35	2251	1461.55
2.60	3609	1941.75	3879	2000.10	4108	2025.60	4285	2051.30	4415	2076.25	2439	1536.50
2.80	3886	2041.25	4178	2104.60	4424	2132.55	4614	2160.75	4754	2188.10	2626	1611.50
3.00	4164	2140.80	4476	2209.10	4740	2239.55	4944	2270.20	5094	2299.95	2814	1686.45
Grundpreis Prix de base + Preis/prix pro Lfm		647.85		641.60		634.85		628.60		622.05		561.90
		497.65		522.50		534.90		547.20		559.30		374.85

BoCalor Gold







HEIZWÄNDE - PAROIS CHAUFFANTES

Preiszuschlag ab 01. April 2021 + 3.5 % und ab 01. Juli 2021 + 4 %

01.04.20

EN 442 $\Phi_s \Delta T 50 K$ (75°/65°/20°C)

Preise exkl. MWST/prix sans TVA

												
Modell/modèle	HLHG 56/14		HLHG 56/21		HLHG 56/28		HLHG 56/35		HLHG 56/42		HLHG 56/49	
H mm	560		560		560		560		560		560	
T mm	72		72		72		72		72		72	
M kg/m	35.96		37.53		39.10		40.67		42.24		43.81	
V dm³/m	10.22		10.22		10.22		10.22		10.22		10.22	
A m²/m	3.91		4.70		5.50		6.32		7.11		7.92	
s %	20		20		20		20		20		20	
q _{ms} kg/h m	100.01		105.08		109.37		112.81		115.99		118.31	
n Exp.	1.32		1.34		1.36		1.37		1.39		1.40	
Baulänge m	Watt	Fr.	Watt	Fr.	Watt	Fr.	Watt	Fr.	Watt	Fr.	Watt	Fr.
0.50	582	844.50	612	847.80	637	850.70	657	851.40	675	852.20	689	853.30
0.60	698	888.10	734	892.65	764	896.80	788	898.30	810	899.90	826	901.85
0.70	815	931.65	856	937.50	891	942.85	919	945.20	945	947.60	964	950.40
0.80	931	975.25	978	982.35	1018	988.95	1050	992.10	1080	995.30	1102	998.90
0.90	1048	1018.80	1101	1027.20	1146	1035.00	1182	1039.05	1215	1043.00	1239	1047.45
1.00	1164	1062.40	1223	1072.05	1273	1081.10	1313	1085.95	1350	1090.70	1377	1096.00
1.10	1280	1106.00	1345	1116.90	1400	1127.20	1444	1132.85	1485	1138.40	1515	1144.55
1.20	1397	1149.55	1468	1161.75	1528	1173.25	1576	1179.80	1620	1186.10	1652	1193.10
1.30	1513	1193.15	1590	1206.60	1655	1219.35	1707	1226.70	1755	1233.80	1790	1241.60
1.40	1630	1236.70	1712	1251.45	1782	1265.40	1838	1273.60	1890	1281.50	1928	1290.15
1.50	1746	1280.30	1835	1296.30	1910	1311.50	1970	1320.55	2025	1329.20	2066	1338.70
1.60	1862	1323.90	1957	1341.15	2037	1357.60	2101	1367.45	2160	1376.90	2203	1387.25
1.70	1979	1367.45	2079	1386.00	2164	1403.65	2232	1414.35	2295	1424.60	2341	1435.80
1.80	2095	1411.05	2201	1430.85	2291	1449.75	2363	1461.25	2430	1472.30	2479	1484.30
1.90	2212	1454.60	2324	1475.70	2419	1495.80	2495	1508.20	2565	1520.00	2616	1532.85
2.00	2328	1498.20	2446	1520.55	2546	1541.90	2626	1555.10	2700	1567.70	2754	1581.40
2.20	2561	1585.35	2691	1610.25	2801	1634.05	2889	1648.95	2970	1663.10	3029	1678.50
2.40	2794	1672.50	2935	1699.95	3055	1726.20	3151	1742.75	3240	1758.50	3305	1775.55
2.60	3026	1759.70	3180	1789.65	3310	1818.40	3414	1836.60	3510	1853.90	3580	1872.65
2.80	3259	1846.85	3424	1879.35	3564	1910.55	3676	1930.40	3780	1949.30	3856	1969.70
3.00	3492	1934.00	3669	1969.05	3819	2002.70	3939	2024.25	4050	2044.70	4131	2066.80
Grundpreis Prix de base + Preis/prix pro Lfm	626.60		623.55		620.30		616.80		613.70		610.60	
	435.80		448.50		460.80		469.15		477.00		485.40	

BoCalor Gold







HEIZWÄNDE - PAROIS CHAUFFANTES

Preiszuschlag ab 01. April 2021 + 3.5 % und ab 01. Juli 2021 + 4 %

01.04.20

EN 442 $\Phi_s \Delta T 50 K$ (75°/65°/20°C)

Preise exkl. MWST/prix sans TVA

												
Modell/modèle	HLHG 56/56	HLG 56/14-2	HLG 56/21-2	HLG 56/28-2	HLG 56/35-2	HLG 56/42-2						
H mm	560	560	560	560	560	560						
T mm	72	122	122	122	122	122						
M kg/m	45.37	39.20	42.52	45.97	48.63	51.68						
V dm³/m	10.22	10.06	10.06	10.06	10.06	10.06						
A m²/m	8.72	5.40	6.98	8.58	10.22	11.80						
s %	20	15	15	15	15	15						
Q _{ms} kg/h m	119.77	118.74	128.62	137.38	144.86	150.87						
n Exp.	1.41	1.30	1.33	1.35	1.37	1.39						
Baulänge m	Watt	Fr.	Watt	Fr.	Watt	Fr.	Watt	Fr.	Watt	Fr.	Watt	Fr.
0.50	697	849.25	691	940.00	749	945.85	800	951.65	843	957.40	878	958.10
0.60	836	898.60	829	989.75	898	998.10	959	1006.35	1012	1014.55	1054	1016.65
0.70	976	947.95	967	1039.50	1048	1050.35	1119	1061.05	1180	1071.70	1229	1075.20
0.80	1115	997.35	1106	1089.25	1198	1102.60	1279	1115.75	1349	1128.85	1405	1133.70
0.90	1255	1046.70	1244	1139.05	1347	1154.85	1439	1170.45	1517	1186.00	1580	1192.25
1.00	1394	1096.05	1382	1188.80	1497	1207.10	1599	1225.15	1686	1243.15	1756	1250.80
1.10	1533	1145.40	1520	1238.55	1647	1259.35	1759	1279.85	1855	1300.30	1932	1309.35
1.20	1673	1194.75	1658	1288.35	1796	1311.60	1919	1334.55	2023	1357.45	2107	1367.90
1.30	1812	1244.15	1797	1338.10	1946	1363.85	2079	1389.25	2192	1414.60	2283	1426.40
1.40	1952	1293.50	1935	1387.85	2096	1416.10	2239	1443.95	2360	1471.75	2458	1484.95
1.50	2091	1342.85	2073	1437.65	2246	1468.35	2399	1498.65	2529	1528.95	2634	1543.50
1.60	2230	1392.20	2211	1487.40	2395	1520.60	2558	1553.35	2698	1586.10	2810	1602.05
1.70	2370	1441.55	2349	1537.15	2545	1572.85	2718	1608.05	2866	1643.25	2985	1660.60
1.80	2509	1490.95	2488	1586.90	2695	1625.10	2878	1662.75	3035	1700.40	3161	1719.10
1.90	2649	1540.30	2626	1636.70	2844	1677.35	3038	1717.45	3203	1757.55	3336	1777.65
2.00	2788	1589.65	2764	1686.45	2994	1729.60	3198	1772.15	3372	1814.70	3512	1836.20
2.20	3067	1688.35	3040	1786.00	3293	1834.10	3518	1881.55	3709	1929.00	3863	1953.30
2.40	3346	1787.10	3317	1885.50	3593	1938.60	3838	1990.95	4046	2043.30	4214	2070.35
2.60	3624	1885.80	3593	1985.05	3892	2043.10	4157	2100.35	4384	2157.65	4566	2187.45
2.80	3903	1984.55	3870	2084.55	4192	2147.60	4477	2209.75	4721	2271.95	4917	2304.50
3.00	4182	2083.25	4146	2184.10	4491	2252.10	4797	2319.15	5058	2386.25	5268	2421.60
Grundpreis Prix de base + Preis/prix pro Lfm		602.45		691.15		684.60		678.15		671.60		665.40
		493.60		497.65		522.50		547.00		571.55		585.40

BoCalor Gold







HEIZWÄNDE - PAROIS CHAUFFANTES

Preiszuschlag ab 01. April 2021 + 3.5 % und ab 01. Juli 2021 + 4 %

01.04.20

EN 442 $\Phi_s \Delta T 50 K$ (75°/65°/20°C)

Preise exkl. MWST/prix sans TVA

												
Modell/modèle	HLG 56/49-2		HLG 56/56-2		HG 63-2		HLHG 63/14		HLHG 63/21		HLHG 63/28	
H mm	560		560		630		630		630		630	
T mm	122		122		72		72		72		72	
M kg/m	54.74		57.66		37.32		40.22		41.79		43.36	
V dm³/m	10.06		10.06		11.53		11.48		11.48		11.48	
A m²/m	13.42		15.02		2.72		4.21		5.00		5.80	
s %	15		15		25		20		20		20	
q _{ms} kg/h m	155.60		158.78		89.70		108.60		114.01		118.14	
n Exp.	1.41		1.43		1.28		1.32		1.34		1.36	
Baulänge m	Watt	Fr.	Watt	Fr.	Watt	Fr.	Watt	Fr.	Watt	Fr.	Watt	Fr.
0.50	906	958.35	924	959.25	522	804.65	632	899.80	664	902.65	688	905.50
0.60	1087	1018.25	1109	1020.65	626	847.00	758	948.30	796	952.35	825	956.45
0.70	1268	1078.15	1294	1082.05	731	889.40	885	996.80	929	1002.10	963	1007.45
0.80	1449	1138.05	1478	1143.40	835	931.75	1011	1045.30	1062	1051.85	1100	1058.40
0.90	1630	1197.95	1663	1204.80	940	974.15	1138	1093.80	1194	1101.60	1238	1109.40
1.00	1811	1257.85	1848	1266.20	1044	1016.50	1264	1142.30	1327	1151.35	1375	1160.35
1.10	1992	1317.75	2033	1327.60	1148	1058.85	1390	1190.80	1460	1201.10	1513	1211.35
1.20	2173	1377.65	2218	1389.00	1253	1101.25	1517	1239.30	1592	1250.85	1650	1262.30
1.30	2354	1437.55	2402	1450.35	1357	1143.60	1643	1287.80	1725	1300.60	1788	1313.30
1.40	2535	1497.45	2587	1511.75	1462	1186.00	1770	1336.30	1858	1350.35	1925	1364.25
1.50	2717	1557.40	2772	1573.15	1566	1228.35	1896	1384.85	1991	1400.10	2063	1415.25
1.60	2898	1617.30	2957	1634.55	1670	1270.70	2022	1433.35	2123	1449.80	2200	1466.20
1.70	3079	1677.20	3142	1695.95	1775	1313.10	2149	1481.85	2256	1499.55	2338	1517.20
1.80	3260	1737.10	3326	1757.30	1879	1355.45	2275	1530.35	2389	1549.30	2475	1568.15
1.90	3441	1797.00	3511	1818.70	1984	1397.85	2402	1578.85	2521	1599.05	2613	1619.15
2.00	3622	1856.90	3696	1880.10	2088	1440.20	2528	1627.35	2654	1648.80	2750	1670.10
2.20	3984	1976.70	4066	2002.90	2297	1524.95	2781	1724.35	2919	1748.30	3025	1772.05
2.40	4346	2096.50	4435	2125.65	2506	1609.70	3034	1821.35	3185	1847.80	3300	1874.00
2.60	4709	2216.35	4805	2248.45	2714	1694.40	3286	1918.40	3450	1947.25	3575	1975.95
2.80	5071	2336.15	5174	2371.20	2923	1779.15	3539	2015.40	3716	2046.75	3850	2077.90
3.00	5433	2455.95	5544	2494.00	3132	1863.90	3792	2112.40	3981	2146.25	4125	2179.85
Grundpreis Prix de base + Preis/prix pro Lfm	658.80		652.30		592.80		657.25		653.90		650.60	
	599.05		613.90		423.70		485.05		497.45		509.75	

BoCalor Gold







HEIZWÄNDE - PAROIS CHAUFFANTES

Preiszuschlag ab 01. April 2021 + 3.5 % und ab 01. Juli 2021 + 4 %

01.04.20

EN 442 $\Phi_s \Delta T 50 K$ (75°/65°/20°C)

Preise exkl. MWST/prix sans TVA

												
Modell/modèle	HLHG 63/35	HLHG 63/42	HLHG 63/49	HLHG 63/56	HLHG 63/63	HLG 63/14-2						
H mm	630	630	630	630	630	630						
T mm	72	72	72	72	72	122						
M kg/m	44.96	46.53	48.09	49.60	51.08	43.50						
V dm³/m	11.48	11.48	11.48	11.48	11.48	11.25						
A m²/m	6.62	7.41	8.22	9.02	9.82	5.70						
s %	20	20	20	20	20	15						
Q _{ms} kg/h m	121.92	124.75	127.25	128.19	130.00	127.42						
n Exp.	1.37	1.39	1.40	1.41	1.42	1.30						
Baulänge m	Watt	Fr.	Watt	Fr.	Watt	Fr.	Watt	Fr.	Watt	Fr.	Watt	Fr.
0.50	710	908.75	726	911.60	741	912.40	746	913.30	757	914.25	742	994.90
0.60	851	961.00	871	965.05	889	966.65	895	968.35	908	970.15	890	1049.55
0.70	993	1013.20	1016	1018.50	1037	1020.90	1044	1023.45	1059	1026.05	1038	1104.25
0.80	1135	1065.45	1162	1071.95	1185	1075.20	1194	1078.50	1210	1081.95	1186	1158.90
0.90	1277	1117.65	1307	1125.40	1333	1129.45	1343	1133.60	1362	1137.85	1335	1213.60
1.00	1419	1169.90	1452	1178.85	1481	1183.70	1492	1188.65	1513	1193.75	1483	1268.25
1.10	1561	1222.15	1597	1232.30	1629	1237.95	1641	1243.70	1664	1249.65	1631	1322.90
1.20	1703	1274.35	1742	1285.75	1777	1292.20	1790	1298.80	1816	1305.55	1780	1377.60
1.30	1845	1326.60	1888	1339.20	1925	1346.50	1940	1353.85	1967	1361.45	1928	1432.25
1.40	1987	1378.80	2033	1392.65	2073	1400.75	2089	1408.95	2118	1417.35	2076	1486.95
1.50	2129	1431.05	2178	1446.15	2222	1455.00	2238	1464.00	2270	1473.25	2225	1541.60
1.60	2270	1483.30	2323	1499.60	2370	1509.25	2387	1519.05	2421	1529.15	2373	1596.25
1.70	2412	1535.50	2468	1553.05	2518	1563.50	2536	1574.15	2572	1585.05	2521	1650.95
1.80	2554	1587.75	2614	1606.50	2666	1617.80	2686	1629.20	2723	1640.95	2669	1705.60
1.90	2696	1639.95	2759	1659.95	2814	1672.05	2835	1684.30	2875	1696.85	2818	1760.30
2.00	2838	1692.20	2904	1713.40	2962	1726.30	2984	1739.35	3026	1752.75	2966	1814.95
2.20	3122	1796.65	3194	1820.30	3258	1834.80	3282	1849.50	3329	1864.55	3263	1924.30
2.40	3406	1901.10	3485	1927.20	3554	1943.35	3581	1959.65	3631	1976.35	3559	2033.65
2.60	3689	2005.60	3775	2034.15	3851	2051.85	3879	2069.75	3934	2088.15	3856	2142.95
2.80	3973	2110.05	4066	2141.05	4147	2160.40	4178	2179.90	4236	2199.95	4152	2252.30
3.00	4257	2214.50	4356	2247.95	4443	2268.90	4476	2290.05	4539	2311.75	4449	2361.65
Grundpreis Prix de base + Preis/prix pro Lfm	647.60		644.30		641.10		637.95		634.75		721.55	
	522.30		534.55		542.60		550.70		559.00		546.70	

BoCalor Gold







HEIZWÄNDE - PAROIS CHAUFFANTES

Preiszuschlag ab 01. April 2021 + 3.5 % und ab 01. Juli 2021 + 4 %

01.04.20

EN 442 $\Phi_s \Delta T 50 K$ (75°/65°/20°C)

Preise exkl. MWST/prix sans TVA

													
Modell/modèle		HLG 63/21-2		HLG 63/28-2		HLG 63/35-2		HLG 63/42-2		HLG 63/49-2		HLG 63/56-2	
H	mm	630		630		630		630		630		630	
T	mm	122		122		122		122		122		122	
M	kg/m	46.85		50.26		53.05		56.10		59.14		62.12	
V	dm³/m	11.25		11.25		11.25		11.25		11.25		11.25	
A	m²/m	7.28		8.88		10.52		12.10		13.72		15.32	
s	%	15		15		15		15		15		15	
q _{ms}	kg/h m	138.07		146.49		153.62		159.64		164.62		166.60	
n	Exp.	1.33		1.35		1.37		1.39		1.41		1.43	
Baulänge m		Watt	Fr.	Watt	Fr.	Watt	Fr.	Watt	Fr.	Watt	Fr.	Watt	Fr.
0.50		804	1000.85	853	1006.90	894	1007.15	929	1007.35	958	1007.80	970	1008.25
0.60		964	1058.00	1023	1066.50	1073	1068.10	1115	1069.70	1150	1071.50	1163	1073.30
0.70		1125	1115.10	1194	1126.10	1252	1129.05	1301	1132.00	1341	1135.20	1357	1138.35
0.80		1286	1172.25	1364	1185.75	1430	1190.05	1486	1194.35	1533	1198.90	1551	1203.45
0.90		1446	1229.35	1535	1245.35	1609	1251.00	1672	1256.65	1724	1262.60	1745	1268.50
1.00		1607	1286.50	1705	1304.95	1788	1311.95	1858	1319.00	1916	1326.30	1939	1333.55
1.10		1768	1343.65	1876	1364.55	1967	1372.90	2044	1381.35	2108	1390.00	2133	1398.60
1.20		1928	1400.75	2046	1424.15	2146	1433.85	2230	1443.65	2299	1453.70	2327	1463.65
1.30		2089	1457.90	2217	1483.80	2324	1494.85	2415	1506.00	2491	1517.40	2521	1528.75
1.40		2250	1515.00	2387	1543.40	2503	1555.80	2601	1568.30	2682	1581.10	2715	1593.80
1.50		2411	1572.15	2558	1603.00	2682	1616.75	2787	1630.65	2874	1644.80	2909	1658.85
1.60		2571	1629.30	2728	1662.60	2861	1677.70	2973	1693.00	3066	1708.50	3102	1723.90
1.70		2732	1686.40	2899	1722.20	3040	1738.65	3159	1755.30	3257	1772.20	3296	1788.95
1.80		2893	1743.55	3069	1781.85	3218	1799.65	3344	1817.65	3449	1835.90	3490	1854.05
1.90		3053	1800.65	3240	1841.45	3397	1860.60	3530	1879.95	3640	1899.60	3684	1919.10
2.00		3214	1857.80	3410	1901.05	3576	1921.55	3716	1942.30	3832	1963.30	3878	1984.15
2.20		3535	1972.05	3751	2020.25	3934	2043.45	4088	2066.95	4215	2090.70	4266	2114.25
2.40		3857	2086.30	4092	2139.50	4291	2165.40	4459	2191.60	4598	2218.10	4654	2244.40
2.60		4178	2200.60	4433	2258.70	4649	2287.30	4831	2316.30	4982	2345.50	5041	2374.50
2.80		4500	2314.85	4774	2377.95	5006	2409.25	5202	2440.95	5365	2472.90	5429	2504.65
3.00		4821	2429.10	5115	2497.15	5364	2531.15	5574	2565.60	5748	2600.30	5817	2634.75
Grundpreis Prix de base + Preis/prix pro Lfm		715.20		708.85		702.35		695.70		689.30		682.95	
		571.30		596.10		609.60		623.30		637.00		650.60	

BoCalor Gold







HEIZWÄNDE - PAROIS CHAUFFANTES

Preiszuschlag ab 01. April 2021 + 3.5 % und ab 01. Juli 2021 + 4 %

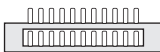
01.04.20

EN 442 $\Phi_s \Delta T 50 K$ (75°/65°/20°C)

Preise exkl. MWST/prix sans TVA

												
Modell/modèle	HLG 63/63-2	HG 70-2	HLHG 70/14	HLHG 70/21	HLHG 70/28	HLHG 70/35						
H mm	630	700	700	700	700	700						
T mm	122	72	72	72	72	72						
M kg/m	64.87	41.44	44.29	45.88	47.45	49.08						
V dm ³ /m	11.25	12.85	12.75	12.75	12.75	12.75						
A m ² /m	16.92	3.01	4.51	5.30	6.10	6.92						
s %	15	25	20	20	20	20						
Q _{ms} kg/h m	170.89	98.63	117.37	122.95	126.90	130.42						
n Exp.	1.43	1.28	1.32	1.34	1.36	1.37						
Baulänge m	Watt	Fr.	Watt	Fr.	Watt	Fr.	Watt	Fr.	Watt	Fr.	Watt	Fr.
0.50	995	1008.75	574	878.30	683	973.60	716	976.55	739	979.50	759	982.45
0.60	1193	1075.20	689	925.60	820	1027.00	859	1031.20	886	1035.40	911	1039.55
0.70	1392	1141.65	804	972.90	956	1080.40	1002	1085.85	1034	1091.30	1063	1096.65
0.80	1591	1208.05	918	1020.20	1093	1133.85	1145	1140.55	1182	1147.20	1214	1153.75
0.90	1790	1274.50	1033	1067.50	1229	1187.25	1288	1195.20	1329	1203.10	1366	1210.90
1.00	1989	1340.95	1148	1114.80	1366	1240.65	1431	1249.85	1477	1259.00	1518	1268.00
1.10	2188	1407.40	1263	1162.10	1503	1294.05	1574	1304.50	1625	1314.90	1670	1325.10
1.20	2387	1473.85	1378	1209.40	1639	1347.45	1717	1359.15	1772	1370.80	1822	1382.25
1.30	2586	1540.25	1492	1256.70	1776	1400.90	1860	1413.85	1920	1426.70	1973	1439.35
1.40	2785	1606.70	1607	1304.00	1912	1454.30	2003	1468.50	2068	1482.60	2125	1496.45
1.50	2984	1673.15	1722	1351.30	2049	1507.70	2147	1523.15	2216	1538.50	2277	1553.60
1.60	3182	1739.60	1837	1398.60	2186	1561.10	2290	1577.80	2363	1594.40	2429	1610.70
1.70	3381	1806.05	1952	1445.90	2322	1614.50	2433	1632.45	2511	1650.30	2581	1667.80
1.80	3580	1872.45	2066	1493.20	2459	1667.95	2576	1687.15	2659	1706.20	2732	1724.90
1.90	3779	1938.90	2181	1540.50	2595	1721.35	2719	1741.80	2806	1762.10	2884	1782.05
2.00	3978	2005.35	2296	1587.80	2732	1774.75	2862	1796.45	2954	1818.00	3036	1839.15
2.20	4376	2138.25	2526	1682.40	3005	1881.55	3148	1905.75	3249	1929.80	3340	1953.40
2.40	4774	2271.10	2755	1777.00	3278	1988.40	3434	2015.10	3545	2041.60	3643	2067.60
2.60	5171	2404.00	2985	1871.60	3552	2095.20	3721	2124.40	3840	2153.40	3947	2181.85
2.80	5569	2536.85	3214	1966.20	3825	2202.05	4007	2233.75	4136	2265.20	4250	2296.05
3.00	5967	2669.75	3444	2060.80	4098	2308.85	4293	2343.05	4431	2377.00	4554	2410.30
Grundpreis Prix de base + Preis/prix pro Lfm	676.55		641.80		706.55		703.25		700.00		696.85	
	664.40		473.00		534.10		546.60		559.00		571.15	

BoCalor Gold







HEIZWÄNDE - PAROIS CHAUFFANTES

Preiszuschlag ab 01. April 2021 + 3.5 % und ab 01. Juli 2021 + 4 %

01.04.20

EN 442 $\Phi_s \Delta T 50 K$ (75°/65°/20°C)

Preise exkl. MWST/prix sans TVA

													
Modell/modèle		HLHG 70/42		HLHG 70/49		HLHG 70/56		HLHG 70/63		HLHG 70/70		HLG 70/14-2	
H	mm	700		700		700		700		700		700	
T	mm	72		72		72		72		72		122	
M	kg/m	50.68		52.27		53.83		55.35		56.77		47.61	
V	dm³/m	12.75		12.75		12.75		12.75		12.75		12.43	
A	m²/m	7.71		8.51		9.32		10.12		10.93		6.08	
s	%	20		20		20		20		20		15	
q _{ms}	kg/h m	133.17		135.67		136.61		138.50		139.45		135.84	
n	Exp.	1.39		1.40		1.41		1.42		1.42		1.30	
Baulänge m		Watt	Fr.	Watt	Fr.	Watt	Fr.	Watt	Fr.	Watt	Fr.	Watt	Fr.
0.50		775	983.35	790	984.10	795	983.50	806	985.75	812	986.65	791	1161.00
0.60		930	1041.25	947	1042.85	954	1043.10	967	1046.15	974	1047.85	949	1220.60
0.70		1085	1099.20	1105	1101.60	1113	1102.70	1128	1106.55	1136	1109.10	1107	1280.20
0.80		1240	1157.15	1263	1160.35	1272	1162.25	1290	1166.95	1298	1170.30	1265	1339.75
0.90		1395	1215.10	1421	1219.10	1431	1221.85	1451	1227.35	1461	1231.55	1423	1399.35
1.00		1550	1273.05	1579	1277.85	1590	1281.45	1612	1287.75	1623	1292.75	1581	1458.95
1.10		1705	1331.00	1737	1336.60	1749	1341.05	1773	1348.15	1785	1353.95	1739	1518.55
1.20		1860	1388.95	1895	1395.35	1908	1400.65	1934	1408.55	1948	1415.20	1897	1578.15
1.30		2015	1446.90	2053	1454.10	2067	1460.20	2096	1468.95	2110	1476.40	2055	1637.70
1.40		2170	1504.85	2211	1512.85	2226	1519.80	2257	1529.35	2272	1537.65	2213	1697.30
1.50		2325	1562.80	2369	1571.65	2385	1579.40	2418	1589.80	2435	1598.85	2372	1756.90
1.60		2480	1620.70	2526	1630.40	2544	1639.00	2579	1650.20	2597	1660.05	2530	1816.50
1.70		2635	1678.65	2684	1689.15	2703	1698.60	2740	1710.60	2759	1721.30	2688	1876.10
1.80		2790	1736.60	2842	1747.90	2862	1758.15	2902	1771.00	2921	1782.50	2846	1935.65
1.90		2945	1794.55	3000	1806.65	3021	1817.75	3063	1831.40	3084	1843.75	3004	1995.25
2.00		3100	1852.50	3158	1865.40	3180	1877.35	3224	1891.80	3246	1904.95	3162	2054.85
2.20		3410	1968.40	3474	1982.90	3498	1996.55	3546	2012.60	3571	2027.40	3478	2174.05
2.40		3720	2084.30	3790	2100.40	3816	2115.70	3869	2133.40	3895	2149.85	3794	2293.20
2.60		4030	2200.15	4105	2217.95	4134	2234.90	4191	2254.25	4220	2272.25	4111	2412.40
2.80		4340	2316.05	4421	2335.45	4452	2354.05	4514	2375.05	4544	2394.70	4427	2531.55
3.00		4650	2431.95	4737	2452.95	4770	2473.25	4836	2495.85	4869	2517.15	4743	2650.75
Grundpreis Prix de base +		693.60		690.30		685.55		683.70		680.55		863.05	
Preis/prix pro Lfm		579.45		587.55		595.90		604.05		612.20		595.90	

BoCalor Gold







HEIZWÄNDE - PAROIS CHAUFFANTES

Preiszuschlag ab 01. April 2021 + 3.5 % und ab 01. Juli 2021 + 4 %

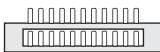
01.04.20

EN 442 $\Phi_s \Delta T 50 K$ (75°/65°/20°C)

Preise exkl. MWST/prix sans TVA

												
Modell/modèle	HLG 70/21-2	HLG 70/28-2	HLG 70/35-2	HLG 70/42-2	HLG 70/49-2	HLG 70/56-2						
H mm	700	700	700	700	700	700						
T mm	122	122	122	122	122	122						
M kg/m	51.01	54.45	57.24	60.33	63.42	66.58						
V dm³/m	12.43	12.43	12.43	12.43	12.43	12.43						
A m²/m	7.58	9.18	10.82	12.40	14.02	15.62						
s %	15	15	15	15	15	15						
Q _{ms} kg/h m	147.61	155.34	161.79	167.80	172.78	174.42						
n Exp.	1.33	1.36	1.38	1.39	1.41	1.43						
Baulänge m	Watt	Fr.	Watt	Fr.	Watt	Fr.	Watt	Fr.	Watt	Fr.	Watt	Fr.
0.50	859	1074.70	904	1080.15	942	1086.25	977	1086.70	1006	1087.05	1015	1087.65
0.60	1031	1136.70	1085	1144.60	1130	1153.20	1172	1155.05	1207	1156.70	1218	1158.70
0.70	1203	1198.75	1266	1209.10	1318	1220.20	1367	1223.35	1408	1226.40	1421	1229.75
0.80	1374	1260.80	1446	1273.55	1506	1287.15	1562	1291.70	1609	1296.10	1624	1300.80
0.90	1546	1322.85	1627	1338.05	1695	1354.15	1758	1360.00	1810	1365.75	1827	1371.85
1.00	1718	1384.90	1808	1402.50	1883	1421.10	1953	1428.35	2011	1435.45	2030	1442.90
1.10	1890	1446.95	1989	1467.00	2071	1488.05	2148	1496.70	2212	1505.15	2233	1513.95
1.20	2062	1509.00	2170	1531.45	2260	1555.05	2344	1565.00	2413	1574.80	2436	1585.00
1.30	2233	1571.05	2350	1595.95	2448	1622.00	2539	1633.35	2614	1644.50	2639	1656.05
1.40	2405	1633.10	2531	1660.40	2636	1689.00	2734	1701.65	2815	1714.20	2842	1727.10
1.50	2577	1695.15	2712	1724.90	2825	1755.95	2930	1770.00	3017	1783.90	3045	1798.20
1.60	2749	1757.15	2893	1789.35	3013	1822.90	3125	1838.35	3218	1853.55	3248	1869.25
1.70	2921	1819.20	3074	1853.85	3201	1889.90	3320	1906.65	3419	1923.25	3451	1940.30
1.80	3092	1881.25	3254	1918.30	3389	1956.85	3515	1975.00	3620	1992.95	3654	2011.35
1.90	3264	1943.30	3435	1982.80	3578	2023.85	3711	2043.30	3821	2062.60	3857	2082.40
2.00	3436	2005.35	3616	2047.25	3766	2090.80	3906	2111.65	4022	2132.30	4060	2153.45
2.20	3780	2129.45	3978	2176.20	4143	2224.75	4297	2248.30	4424	2271.65	4466	2295.55
2.40	4123	2253.55	4339	2305.15	4519	2358.70	4687	2384.95	4826	2411.05	4872	2437.65
2.60	4467	2377.60	4701	2434.10	4896	2492.60	5078	2521.65	5229	2550.40	5278	2579.80
2.80	4810	2501.70	5062	2563.05	5272	2626.55	5468	2658.30	5631	2689.80	5684	2721.90
3.00	5154	2625.80	5424	2692.00	5649	2760.50	5859	2794.95	6033	2829.15	6090	2864.00
Grundpreis Prix de base + Preis/prix pro Lfm	764.45		757.75		751.40		745.05		738.60		732.35	
	620.45		644.75		669.70		683.30		696.85		710.55	

BoCalor Gold







HEIZWÄNDE - PAROIS CHAUFFANTES

Preiszuschlag ab 01. April 2021 + 3.5 % und ab 01. Juli 2021 + 4 %

01.04.20

EN 442 $\Phi_s \Delta T 50 K$ (75°/65°/20°C)

Preise exkl. MWST/prix sans TVA

												
Modell/modèle	HLG 70/63-2	HLG 70/70-2	HG 77-2	HLHG 77/14	HLHG 77/21	HLHG 77/28						
H mm	700	700	770	770	770	770						
T mm	122	122	72	72	72	72						
M kg/m	69.35	72.04	45.56	48.37	49.97	51.55						
V dm ³ /m	12.43	12.43	14.17	14.00	14.00	14.00						
A m ² /m	17.22	18.84	3.31	4.79	5.58	6.38						
s %	15	15	25	20	20	20						
q _{ms} kg/h m	178.88	181.46	107.57	126.13	131.97	135.58						
n Exp.	1.43	1.43	1.29	1.32	1.34	1.36						
Baulänge m	Watt	Fr.	Watt	Fr.	Watt	Fr.	Watt	Fr.	Watt	Fr.	Watt	Fr.
0.50	1041	1087.90	1056	1088.25	626	947.20	734	1040.90	768	1044.15	789	1046.80
0.60	1249	1160.30	1267	1162.05	751	998.40	881	1097.95	922	1102.50	947	1106.40
0.70	1457	1232.70	1478	1235.80	876	1049.60	1028	1155.05	1075	1160.85	1105	1166.00
0.80	1666	1305.10	1690	1309.60	1002	1100.80	1174	1212.15	1229	1219.20	1262	1225.55
0.90	1874	1377.50	1901	1383.35	1127	1152.00	1321	1269.25	1382	1277.55	1420	1285.15
1.00	2082	1449.90	2112	1457.15	1252	1203.20	1468	1326.35	1536	1335.90	1578	1344.75
1.10	2290	1522.30	2323	1530.95	1377	1254.40	1615	1383.45	1690	1394.25	1736	1404.35
1.20	2498	1594.70	2534	1604.70	1502	1305.60	1762	1440.55	1843	1452.60	1894	1463.95
1.30	2707	1667.10	2746	1678.50	1628	1356.80	1908	1497.65	1997	1510.95	2051	1523.50
1.40	2915	1739.50	2957	1752.25	1753	1408.00	2055	1554.75	2150	1569.30	2209	1583.10
1.50	3123	1811.95	3168	1826.05	1878	1459.25	2202	1611.85	2304	1627.65	2367	1642.70
1.60	3331	1884.35	3379	1899.85	2003	1510.45	2349	1668.90	2458	1686.00	2525	1702.30
1.70	3539	1956.75	3590	1973.60	2128	1561.65	2496	1726.00	2611	1744.35	2683	1761.90
1.80	3748	2029.15	3802	2047.40	2254	1612.85	2642	1783.10	2765	1802.70	2840	1821.45
1.90	3956	2101.55	4013	2121.15	2379	1664.05	2789	1840.20	2918	1861.05	2998	1881.05
2.00	4164	2173.95	4224	2194.95	2504	1715.25	2936	1897.30	3072	1919.40	3156	1940.65
2.20	4580	2318.75	4646	2342.50	2754	1817.65	3230	2011.50	3379	2036.10	3472	2059.85
2.40	4997	2463.55	5069	2490.05	3005	1920.05	3523	2125.70	3686	2152.80	3787	2179.00
2.60	5413	2608.40	5491	2637.65	3255	2022.50	3817	2239.85	3994	2269.50	4103	2298.20
2.80	5830	2753.20	5914	2785.20	3506	2124.90	4110	2354.05	4301	2386.20	4418	2417.35
3.00	6246	2898.00	6336	2932.75	3756	2227.30	4404	2468.25	4608	2502.90	4734	2536.55
Grundpreis Prix de base	725.85		719.35		691.15		755.40		752.40		748.85	
+ Preis/prix pro Lfm	724.05		737.80		512.05		570.95		583.50		595.90	

BoCalor Gold







HEIZWÄNDE - PAROIS CHAUFFANTES

Preiszuschlag ab 01. April 2021 + 3.5 % und ab 01. Juli 2021 +

01.04.20

EN 442 $\Phi_s \Delta T 50 K (75^\circ/65^\circ/20^\circ C)$

Preise exkl. MWST/prix sans TVA

												
Modell/modèle	HLHG 77/35		HLHG 77/42		HLHG 77/49		HLHG 77/56		HLHG 77/63		HLHG 77/70	
H mm	770		770		770		770		770		770	
T mm	72		72		72		72		72		72	
M kg/m	53.20		54.82		56.44		58.06		59.62		61.02	
V dm ³ /m	14.00		14.00		14.00		14.00		14.00		14.00	
A m ² /m	7.20		7.99		8.80		9.60		10.40		11.21	
s %	20		20		20		20		20		20	
Q _{ms} kg/h m	138.67		141.42		143.91		145.20		147.26		148.64	
n Exp.	1.37		1.38		1.39		1.40		1.41		1.42	
Baulänge m	Watt	Fr.	Watt	Fr.	Watt	Fr.	Watt	Fr.	Watt	Fr.	Watt	Fr.
0.50	807	1049.95	823	1050.65	838	1051.55	845	1052.45	857	1054.30	865	1054.10
0.60	968	1110.75	988	1112.30	1005	1113.95	1014	1115.70	1028	1118.35	1038	1119.00
0.70	1130	1171.55	1152	1173.95	1173	1176.40	1183	1178.95	1200	1182.45	1211	1183.90
0.80	1291	1232.35	1317	1235.60	1340	1238.85	1352	1242.20	1371	1246.55	1384	1248.85
0.90	1453	1293.15	1481	1297.25	1508	1301.25	1521	1305.50	1543	1310.65	1557	1313.75
1.00	1614	1353.95	1646	1358.90	1675	1363.70	1690	1368.75	1714	1374.75	1730	1378.65
1.10	1775	1414.75	1811	1420.55	1843	1426.15	1859	1432.00	1885	1438.85	1903	1443.55
1.20	1937	1475.55	1975	1482.20	2010	1488.55	2028	1495.30	2057	1502.95	2076	1508.45
1.30	2098	1536.35	2140	1543.85	2178	1551.00	2197	1558.55	2228	1567.05	2249	1573.40
1.40	2260	1597.15	2304	1605.50	2345	1613.45	2366	1621.80	2400	1631.15	2422	1638.30
1.50	2421	1658.00	2469	1667.15	2513	1675.90	2535	1685.10	2571	1695.25	2595	1703.20
1.60	2582	1718.80	2634	1728.80	2680	1738.30	2704	1748.35	2742	1759.30	2768	1768.10
1.70	2744	1779.60	2798	1790.45	2848	1800.75	2873	1811.60	2914	1823.40	2941	1833.00
1.80	2905	1840.40	2963	1852.10	3015	1863.20	3042	1874.85	3085	1887.50	3114	1897.95
1.90	3067	1901.20	3127	1913.75	3183	1925.60	3211	1938.15	3257	1951.60	3287	1962.85
2.00	3228	1962.00	3292	1975.40	3350	1988.05	3380	2001.40	3428	2015.70	3460	2027.75
2.20	3551	2083.60	3621	2098.70	3685	2112.90	3718	2127.95	3771	2143.90	3806	2157.55
2.40	3874	2205.20	3950	2222.00	4020	2237.80	4056	2254.45	4114	2272.10	4152	2287.40
2.60	4196	2326.85	4280	2345.30	4355	2362.65	4394	2381.00	4456	2400.25	4498	2417.20
2.80	4519	2448.45	4609	2468.60	4690	2487.55	4732	2507.50	4799	2528.45	4844	2547.05
3.00	4842	2570.05	4938	2591.90	5025	2612.40	5070	2634.05	5142	2656.65	5190	2676.85
Grundpreis Prix de base + Preis/prix pro Lfm	745.90		742.40		739.35		736.10		733.80		729.55	
	608.05		616.50		624.35		632.65		640.95		649.10	

BoCalor Gold







HEIZWÄNDE - PAROIS CHAUFFANTES

Preiszuschlag ab 01. April 2021 + 3.5 % und ab 01. Juli 2021 + 4 %

01.04.20

EN 442 $\Phi_s \Delta T 50 K$ (75°/65°/20°C)

Preise exkl. MWST/prix sans TVA

													
Modell/modèle		HLG 77/14-2		HLG 77/21-2		HLG 77/28-2		HLG 77/35-2		HLG 77/42-2		HLG 77/49-2	
H	mm	770		770		770		770		770		770	
T	mm	122		122		122		122		122		122	
M	kg/m	51.72		55.16		58.64		61.42		64.56		67.71	
V	dm ³ /m	13.60		13.60		13.60		13.60		13.60		13.60	
A	m ² /m	6.28		7.86		9.46		11.10		12.68		14.30	
s	%	15		15		15		15		15		15	
q _{ms}	kg/h m	144.00		157.23		164.36		169.95		175.36		179.91	
n	Exp.	1.30		1.33		1.36		1.38		1.39		1.41	
Baulänge m		Watt	Fr.	Watt	Fr.	Watt	Fr.	Watt	Fr.	Watt	Fr.	Watt	Fr.
0.50		838	1136.10	915	1142.05	957	1148.10	989	1153.95	1021	1154.20	1047	1154.45
0.60		1006	1199.35	1098	1207.75	1148	1216.30	1187	1224.60	1225	1226.20	1256	1227.80
0.70		1173	1262.60	1281	1273.50	1339	1284.50	1385	1295.25	1429	1298.25	1466	1301.20
0.80		1341	1325.85	1464	1339.20	1530	1352.70	1582	1365.90	1633	1370.25	1675	1374.55
0.90		1508	1389.15	1647	1404.95	1722	1420.90	1780	1436.55	1837	1442.30	1885	1447.95
1.00		1676	1452.40	1830	1470.65	1913	1489.10	1978	1507.20	2041	1514.30	2094	1521.30
1.10		1844	1515.65	2013	1536.40	2104	1557.30	2176	1577.85	2245	1586.30	2303	1594.65
1.20		2011	1578.95	2196	1602.10	2296	1625.50	2374	1648.50	2449	1658.35	2513	1668.05
1.30		2179	1642.20	2379	1667.85	2487	1693.70	2571	1719.15	2653	1730.35	2722	1741.40
1.40		2346	1705.45	2562	1733.55	2678	1761.90	2769	1789.80	2857	1802.40	2932	1814.80
1.50		2514	1768.75	2745	1799.30	2870	1830.10	2967	1860.50	3062	1874.40	3141	1888.15
1.60		2682	1832.00	2928	1865.00	3061	1898.30	3165	1931.15	3266	1946.40	3350	1961.50
1.70		2849	1895.25	3111	1930.75	3252	1966.50	3363	2001.80	3470	2018.45	3560	2034.90
1.80		3017	1958.50	3294	1996.45	3443	2034.70	3560	2072.45	3674	2090.45	3769	2108.25
1.90		3184	2021.80	3477	2062.20	3635	2102.90	3758	2143.10	3878	2162.50	3979	2181.65
2.00		3352	2085.05	3660	2127.90	3826	2171.10	3956	2213.75	4082	2234.50	4188	2255.00
2.20		3687	2211.60	4026	2259.35	4209	2307.50	4352	2355.05	4490	2378.55	4607	2401.75
2.40		4022	2338.10	4392	2390.80	4591	2443.90	4747	2496.35	4898	2522.60	5026	2548.50
2.60		4358	2464.65	4758	2522.25	4974	2580.30	5143	2637.70	5307	2666.60	5444	2695.20
2.80		4693	2591.15	5124	2653.70	5356	2716.70	5538	2779.00	5715	2810.65	5863	2841.95
3.00		5028	2717.70	5490	2785.15	5739	2853.10	5934	2920.30	6123	2954.70	6282	2988.70
Grundpreis Prix de base +		819.75		813.40		807.10		800.65		794.10		787.60	
Preis/prix pro Lfm		632.65		657.25		682.00		706.55		720.20		733.70	

BoCalor Gold



HEIZWÄNDE - PAROIS CHAUFFANTES

Preiszuschlag ab 01. April 2021 + 3.5 % und ab 01. Juli 2021 + 4 %

01.04.20

EN 442 $\Phi_s \Delta T 50 K$ (75°/65°/20°C)

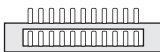
Preise exkl. MWST/prix sans TVA

												
Modell/modèle	HLG 77/56-2	HLG 77/63-2	HLG 77/70-2									
H mm	770	770	770									
T mm	122	122	122									
M kg/m	71.04	73.84	76.52									
V dm³/m	13.60	13.60	13.60									
A m²/m	15.90	17.50	19.12									
s %	15	15	15									
Q _{ms} kg/h m	182.66	186.79	189.71									
n Exp.	1.42	1.43	1.44									
Baulänge m	Watt	Fr.	Watt	Fr.	Watt	Fr.	Watt	Fr.	Watt	Fr.	Watt	Fr.
0.50	1063	1154.90	1087	1155.30	1104	1155.55						
0.60	1276	1229.65	1304	1231.35	1325	1233.00						
0.70	1488	1304.40	1522	1307.45	1546	1310.45						
0.80	1701	1379.15	1739	1383.50	1766	1387.90						
0.90	1913	1453.90	1957	1459.60	1987	1465.35						
1.00	2126	1528.65	2174	1535.65	2208	1542.80						
1.10	2339	1603.40	2391	1611.75	2429	1620.25						
1.20	2551	1678.15	2609	1687.80	2650	1697.70						
1.30	2764	1752.90	2826	1763.90	2870	1775.15						
1.40	2976	1827.65	3044	1839.95	3091	1852.60						
1.50	3189	1902.45	3261	1916.05	3312	1930.10						
1.60	3402	1977.20	3478	1992.10	3533	2007.55						
1.70	3614	2051.95	3696	2068.20	3754	2085.00						
1.80	3827	2126.70	3913	2144.25	3974	2162.45						
1.90	4039	2201.45	4131	2220.35	4195	2239.90						
2.00	4252	2276.20	4348	2296.40	4416	2317.35						
2.20	4677	2425.70	4783	2448.55	4858	2472.25						
2.40	5102	2575.20	5218	2600.70	5299	2627.15						
2.60	5528	2724.75	5652	2752.85	5741	2782.10						
2.80	5953	2874.25	6087	2905.00	6182	2937.00						
3.00	6378	3023.75	6522	3057.15	6624	3091.90						
Grundpreis Prix de base + Preis/prix pro Lfm		781.10		774.90		768.25						
		747.55		760.75		774.55						

BoCalor Gold

SONDERAUSFÜHRUNGEN - EXECUTIONS SPECIALES

Preiszuschlag ab 01. April 2021 + 3.5 % und ab 01. Juli 2021 + 4 %

01.04.20

Preise exkl. MWST/prix sans TVA

	Mehrpriis
Expresslieferung	Fr. 107.00 Netto pro Heizkörper
Verzinken in Höhe und Länge beschränkt	Tagespreis nach Ergebnis, netto
Druck erhöhter Betriebsdruck, 10 bar	+ 18 %
Nabenabstand nach Mass	Fr. 79.00 Netto
Zwischenbaulängen	Fr. 72.00 Netto
Laschenanordnung auf Mass	Fr. 82.00 Netto
Gewinkelte Heizkörper	auf Anfrage
Einrohranschlüsse System TKM System TA Sonderanschlüsse	Fr. 33.00 Fr. 34.00 siehe Seite 79 «Anschluss- möglichkeiten»
Übrige Sonderausführungen	auf Anfrage
Thermolackierung elektrostatisch pulverbe- schichtet (einbrennlackiert), inkl. Verpackung. Standardfarbton RAL 9016 (Verkehrsweiss), RAL 9010 (Reinweiss)	ohne Mehrpreis
Alle RAL-Farben Alle NCS-Farben	+ 20 % Mehrpriis Netto
Aus fabrikationstechnischen Gründen können geringfügige Farbton- und Strukturabweichungen entstehen	
Grundierte Ausführung	kein Minderpreis

	Suppléments
Livraison express	Fr. 107.00 net par corps de chauffe
Zingage hauteur et largeur limitées	prix du jour selon résultat, net
Pression pression de service élevée, 10 bars	+ 18 %
Écartement entre moyeux sur mesure	Fr. 79.00 net
Longueurs hors tout intermédiaires	Fr. 72.00 net
Disposition de suspension sur mesure	Fr. 82.00 net
Corps de chauffe angulaires	sur demande
Raccords monotube Système TKM Système TA Raccordements spéciaux	Fr. 33.00 Fr. 34.00 voir page 79 «possibilités de raccordement»
Autres exécutions spéciales	sur demande
Thermolaquage pulvérisation électrostatique (séchage au four), inclus emballage. Teinte d'origine RAL 9016 (blanc signalisation), RAL 9010 (blanc pur),	sans supplément de prix
Teintes RAL Teintes NCS	+ 20 % priis supplément net
Pour des raisons de fabrication de légères différences de teinte de structure sont possible	
Exécutions apprêtées	sans moins-value

BoCalor Gold

ABDECKUNGEN/HANDTUCHHALTER - COUVERCLES/PORTE-SERVIETTES

Preiszuschlag ab 01. April 2021 + 3.5 % und ab 01. Juli 2021 + 4 %

01.04.20

Preise exkl. MWST/prix sans TVA

Abdeckrost, thermolackiert

Keine Minderleistung

Grilles, thermolaqué

Aucune réduction de puissances

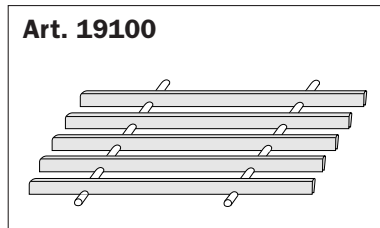

Abdeckgitter, thermolackiert

Minderleistung 10 %

Couvercle grillagé, thermolaqué

Réduction de puissances 10 %

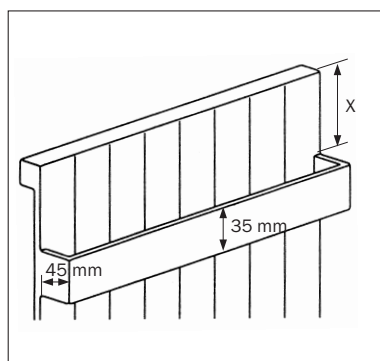
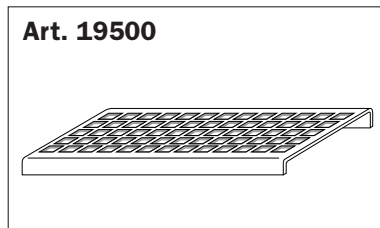

			Art.	
			19100 Fr./m	19500 Fr./m
BoCalor Gold	HLHG	HLG - 2*	57.80	64.40

*Die äusseren freien Lamellen können nicht abgedeckt werden.

*Les lamelles extérieures ne peuvent être couverts.

Bitte die Abdeckung mit den Heizkörpern bestellen.

Veillez commander les couvercles avec les corps de chauffe.

Handtuchhalter angeschweisst

1 Bügel **Fr. 199.00**
jeder weitere Bügel **Fr. 177.00**

X = Abstand bei Bestellung unbedingt angeben.

Porte-serviettes soudé

1 étrier **Fr. 199.00**
autre étrier suivant **Fr. 177.00**

X = indiquer impérativement l'espacement à la commande.

BoCalor Gold

KONSOLEN - CONSOLES

Preiszuschlag ab 01. April 2021 + 3.5 % und ab 01. Juli 2021 + 4 %

01.04.20

Preise exkl. MWST/prix sans TVA

Art. 106

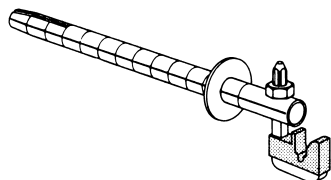

Rohrkonsole ø 14 mm mit vertikal verstellbarem Bügel und schalldämmender Kunststoffauflage.

Promatverzinkt

Rohrlänge	Bestell-Nr.	Fr.	
80 mm	106/08	Fr. 6.30	
110 mm	106/11	Fr. 6.40	
140 mm	106/14	Fr. 6.50	
160 mm	106/16	Fr. 6.60	
180 mm	106/18	Fr. 6.80	
200 mm	106/20	Fr. 6.90	
250 mm	106/25	Fr. 7.30	

Console tubulaire ø 14 mm réglable verticalement avec support insonorisant.

Promatisé

Longueurs	No de cde.	Fr.	
80 mm	106/08	Fr. 6.30	
110 mm	106/11	Fr. 6.40	
140 mm	106/14	Fr. 6.50	
160 mm	106/16	Fr. 6.60	
180 mm	106/18	Fr. 6.80	
200 mm	106/20	Fr. 6.90	
250 mm	106/25	Fr. 7.30	

Art. 111

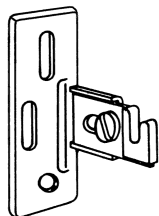

Konsole für Heizwände, Wandabstand verstellbar, mit schalldämmender Kunststoffauflage.

Wandabstand	Bestell-Nr.	Fr.	
30-36 mm	111/3	Fr. 6.60	
40-48 mm	111/4	Fr. 6.60	
50-58 mm	111/5	Fr. 6.60	

Promatverzinkt	Fr. 6.60	Promatisé	Fr. 6.60
Pulverbeschichtet	Fr. 8.30	Thermolaqué	Fr. 8.30
RAL 9016		RAL 9016	

Console pour parois chauffantes, distance du mur réglable, avec support insonorisant.

Distance du mur	No de cde.	Fr.	
30-36 mm	111/3	Fr. 6.60	
40-48 mm	111/4	Fr. 6.60	
50-58 mm	111/5	Fr. 6.60	

Promatverzinkt	Fr. 6.60	Promatisé	Fr. 6.60
Pulverbeschichtet	Fr. 8.30	Thermolaqué	Fr. 8.30
RAL 9016		RAL 9016	

Art. 111/6

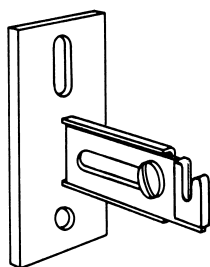

Konsole für Heizwände mit verstärkter Grundplatte für Wandabstände von 60-80 mm, mit schalldämmender Kunststoffauflage.

Wandabstand	Bestell-Nr.	Fr.	
60-80 mm	111/6	Fr. 10.10	

Promatverzinkt	Fr. 10.10	Promatisé	Fr. 10.10
Pulverbeschichtet	Fr. 10.90	Thermolaqué	Fr. 10.90
RAL 9016		RAL 9016	

Console pour parois chauffantes, distance du mur 60-80 mm, avec plaque renforcée et support insonorisant.

Distance du mur	No de cde.	Fr.	
60-80 mm	111/6	Fr. 10.10	

Promatverzinkt	Fr. 10.10	Promatisé	Fr. 10.10
Pulverbeschichtet	Fr. 10.90	Thermolaqué	Fr. 10.90
RAL 9016		RAL 9016	

Art. 117

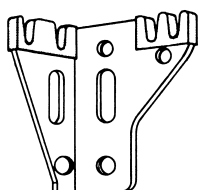

Winkelkonsole mit 4 fixen Wandabständen von 10, 30, 40 und 50 mm für Heizwände, mit schalldämmender Kunststoffauflage.

Ausführung	Bestell-Nr.	Fr.	
Ausführung links	117/L	Fr. 3.60	
Ausführung rechts	117/R	Fr. 3.60	

Promatverzinkt	Fr. 3.60	Promatisé	Fr. 3.60
Pulverbeschichtet	Fr. 4.90	Thermolaqué	Fr. 4.90
RAL 9016		RAL 9016	

Console cornière pour parois chauffantes, 4 distances fixes de 10, 30, 40 et 50 mm, avec support insonorisant.

Exéc.	No de cde.	Fr.	
Exéc. gauche	117/L	Fr. 3.60	
Exéc. droite	117/R	Fr. 3.60	

Promatverzinkt	Fr. 3.60	Promatisé	Fr. 3.60
Pulverbeschichtet	Fr. 4.90	Thermolaqué	Fr. 4.90
RAL 9016		RAL 9016	

BoCalor Gold

TYPENÜBERSICHT - APERÇU DE TYPES

Typenübersicht

(Gültig bis Heizwandhöhe 77 cm)

Heizwand horizontal Modell H mit seitlich geschlossenem Sammelrohr

- Flachrohr waagrecht
- Sammelrohr senkrecht

Aperçu de types

(valable jusqu'à une hauteur de paroi chauffant de 77 cm)

Modèle H de paroi chauffant horizontal avec collecteur fermé latéralement

- Tube plat horizontal
- Collecteur vertical

Typ/type

HG-2

*

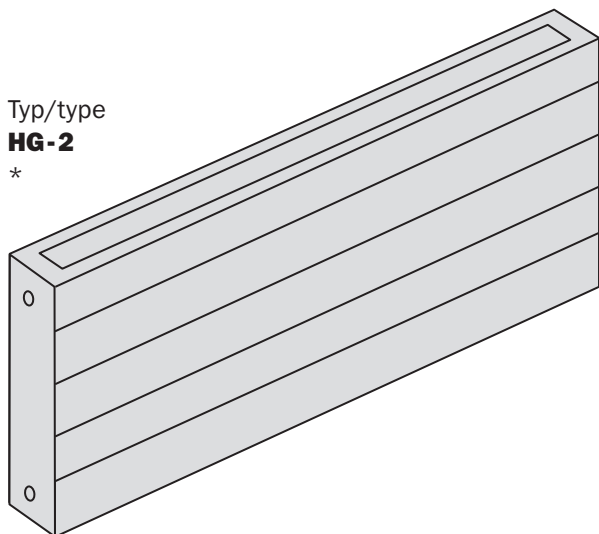

Doppelte Heizwand

Double paroi chauffant

Typ/type

HLG-2

**

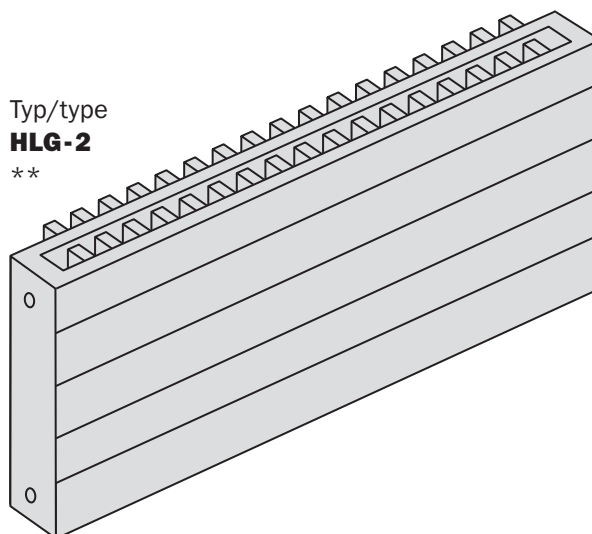

Doppelte lamellierte Heizwand

Double paroi chauffant lamellé

Typ/type

HLHG

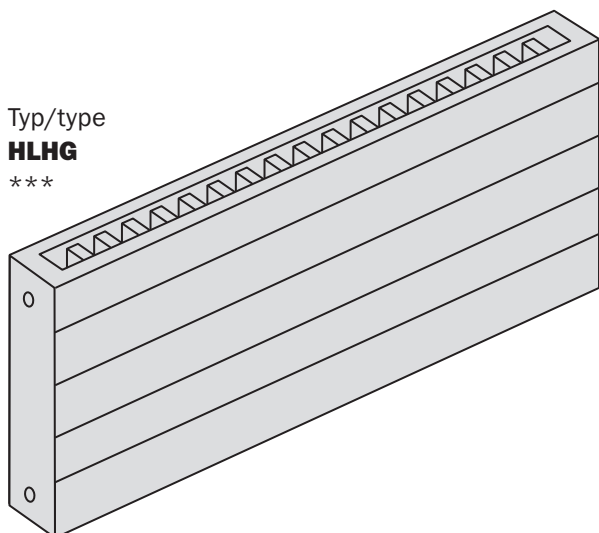

Doppelte Heizwand mit Zwischenlamellierung

Double paroi chauffant avec lamellation intermédiaire

Bestellungsbeispiel

Exemple de commande

* **HG 56-2**

** **HLG 56/56-2**

*** **HLHG 56/56**

BoCalor Gold

ABMESSUNGEN - DIMENSIONS / AUFHÄNGELASCHEN - LISTES DE SUSPENSION

HG-2

Bautiefe 72 mm
Profondeur 72 mm

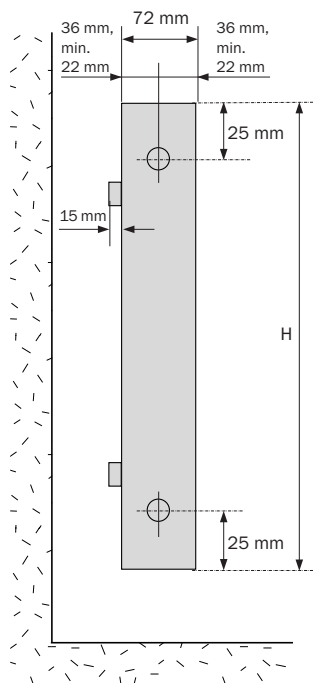

HLHG

Bautiefe 72 mm
Profondeur 72 mm

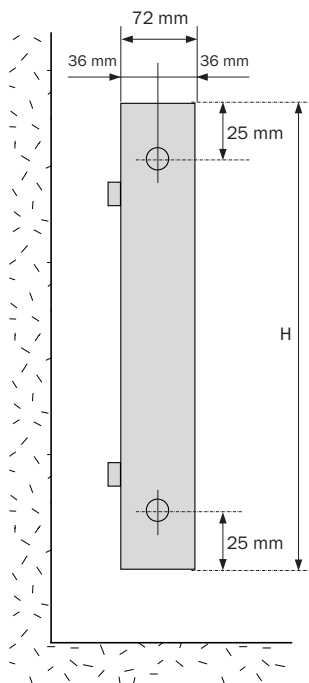

HLG-2

Bautiefe 122 mm
Profondeur 122 mm

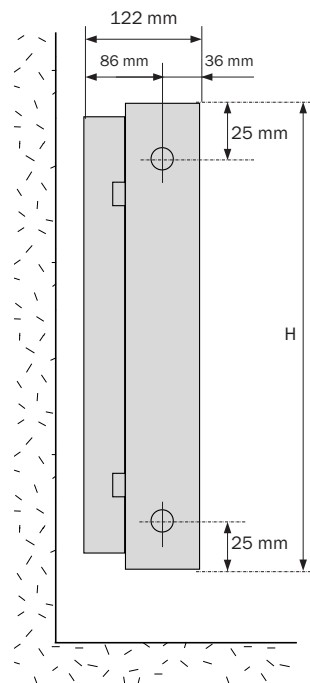

Anordnung der Aufhängelaschen

Disposition des listes de suspension

Heizwandhöhe 140 - 210 mm

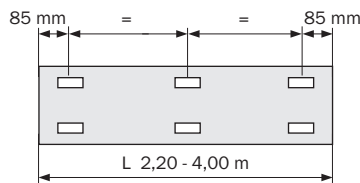
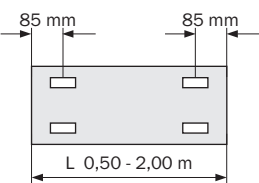

Hauteur de parol chauffante 140 - 210 mm

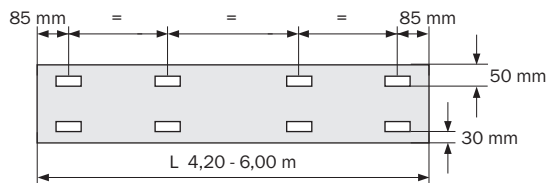

Heizwandhöhe 280 - 840 mm

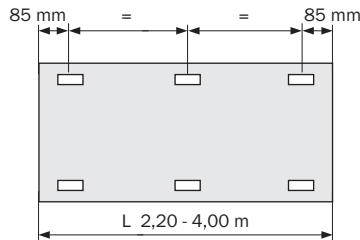
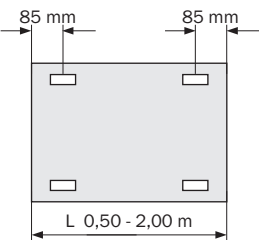

Hauteur de parol chauffante 280 - 840 mm

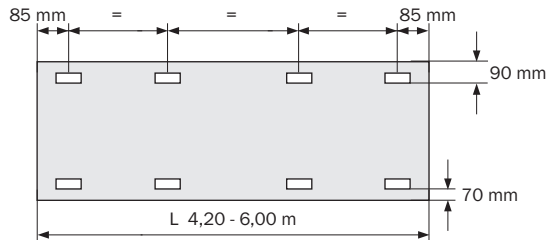

Heizwandhöhe 280 - 840 mm

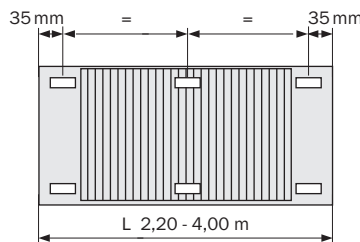
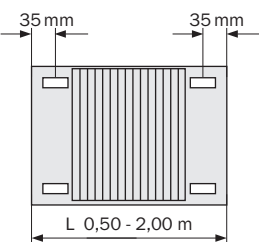

Hauteur de parol chauffante 280 - 840 mm

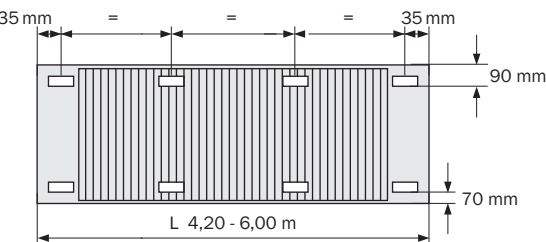

BoCalor Gold

ANSCHLUSSMÖGLICHKEITEN - POSSIBILITÉ DE RACCORDEMENTS

Preiszuschlag ab 01. April 2021 + 3.5 %

01.04.19

- * Entlüftung obligatorisch
- * Purge obligatoire

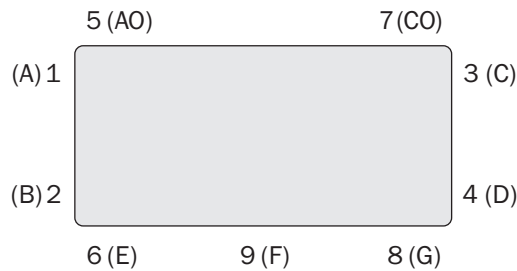

- * Entlüftung obligatorisch
- * Purge obligatoire

Anschlüsse bei 1-Rohr-Systemen, TKM und TA

Raccordements monotube, TKM et TA

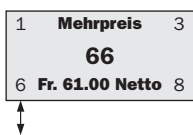

TKM-Anschluss

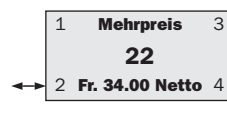
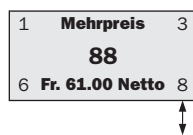

TA-Anschluss

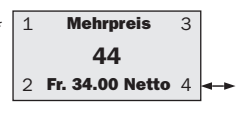

Es können sämtliche 1-Rohr-Ventile eingebaut werden.

Montage des cannes monotube

Anschlüsse bei 2-Rohr-Systemen

Raccordements bitube

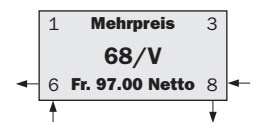
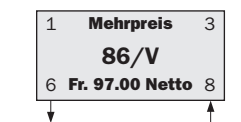
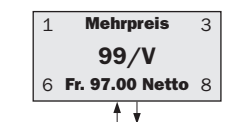
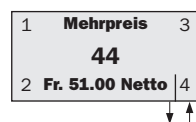
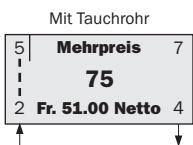
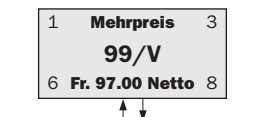
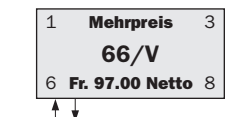
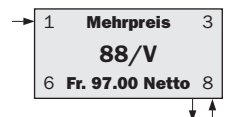
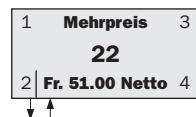
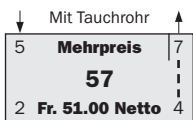
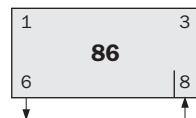
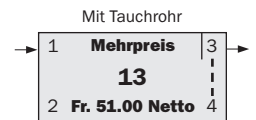
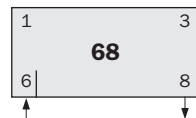

Entlüftung und Entleerung sind obligatorisch

Purge et vidauge sont obligatoires.

BoCalor Gold

ANSCHLUSSMÖGLICHKEITEN - POSSIBILITÉ DE RACCORDEMENTS

Gekoppelte Heizwände

Anschluss wechselseitig, Vorlauf links
Raccordement côté opposé, aller à gauche



Anschluss wechselseitig, Vorlauf rechts
Raccordement côté opposé, aller à droite

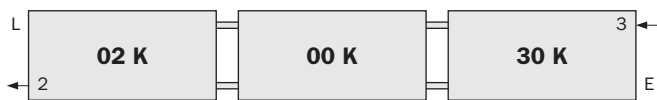

Baulänge der Heizwände/Konvektoren total max. 9 m, max. 3 Heizkörper, Kupplungsdimension 1/2".

Bei Bestellung von gekoppelten Heizwänden und Konvektoren sind die Kupplungsnummern unbedingt anzugeben

Montage en série

Anschluss gleichseitig, Vorlauf links
Raccordement même côté, aller à gauche



Anschluss gleichseitig, Vorlauf rechts
Raccordement même côté, aller à droite



Longueur maximum pour le montage en serie 9 m, 3 parois chauffantes/convecteurs, dimension des raccords 1/2".

Pour des commandes de parois chauffantes ou convecteurs les numéros des raccords sont à donner impérativement.

BoCalor Gold

ANSCHLUSSMASSE - MESURE DE RACCORDEMENT

Anschlussmasse mit Ventileinsätzen

Mesure de raccordement avec robinet

Ventil rechts

Robinet à droite

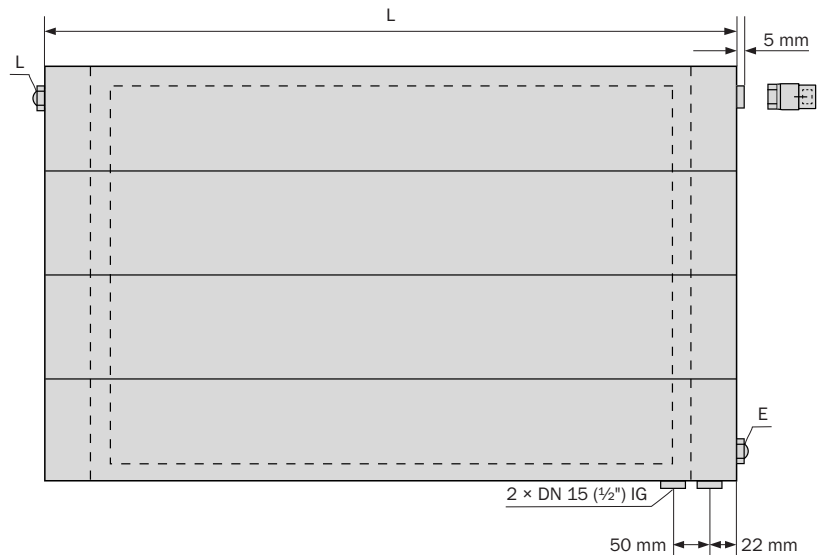
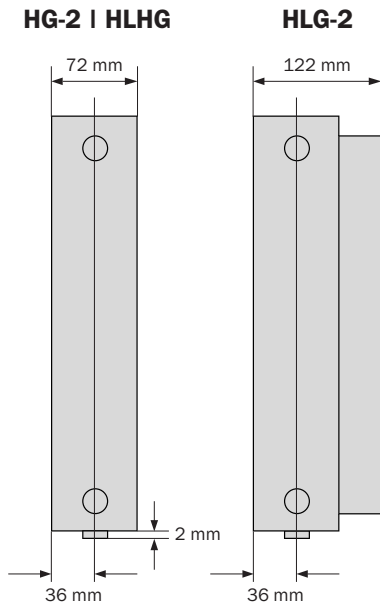

Achtung: Vorlauf innen liegend
Attention: Aller est dedans

Ventil links

Robinet à gauche

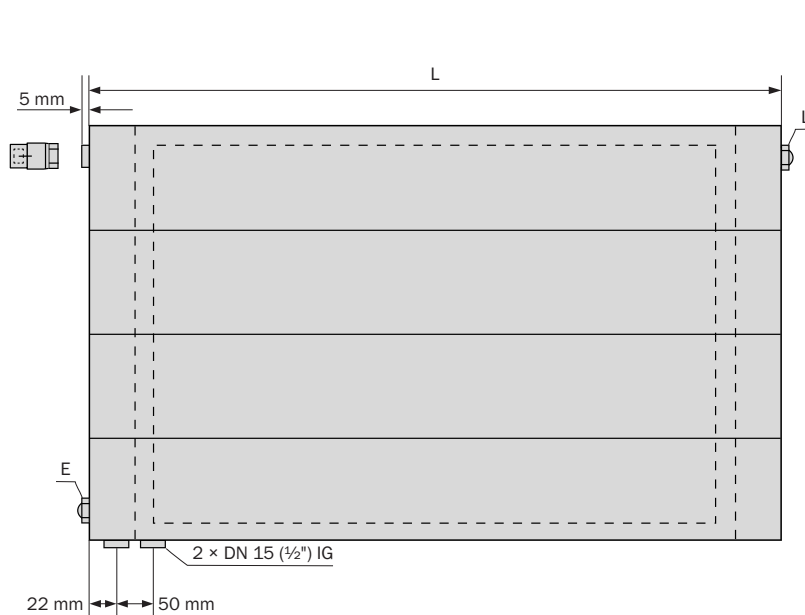

HG-2 | HLHG

HLG-2

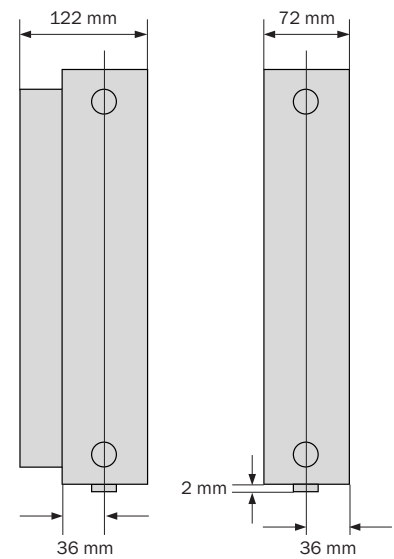

Achtung: Vorlauf innen liegend
Attention: Aller est dedans

Serienmässiger Ventileinsatz,
 Oventrop Art.-Nr. 101 89 80

Robinet en série,
 Oventrop Art. no. 101 89 80

ALLGEMEINE LIEFERBEDINGUNGEN (ALB) FÜR HERSTELLER-/LIEFERANTENFIRMEN DER HLK-BRANCHE

1. ALLGEMEINES / ANWENDBARES RECHT

- 1.1 Die nachstehenden Bedingungen gelten für alle Lieferungen von Hersteller-/Lieferantenfirmen der HLK-Branche (nachstehend Lieferant genannt) an deren Kunden (nachstehend Käufer genannt) in der Schweiz und im Fürstentum Liechtenstein. Mit der Auftragserteilung anerkennt der Käufer ausdrücklich diese Bedingungen.
- 1.2 Abweichungen, namentlich die Übernahme von andern Allgemeinen Bedingungen wie etwa der SIA-Normen, käufereigene Einkaufsbedingungen usw. sind nur rechtswirksam, wenn sie vom Lieferanten schriftlich bestätigt werden.
- 1.3 Firmenindividuelle Bedingungen des Lieferanten kommen für die Übernahme von Dienstleistungen wie Inbetriebsetzungen, Betriebsproben, Montagen und Gesamtschemaausarbeitungen zur Anwendung.
- 1.4 Im übrigen gelten die Bestimmungen des Schweizerischen Obligationenrechtes.
- 1.5 Diese Bestimmungen gelten ab 1.1.1995 und ersetzen alle bisherigen Allgemeinen Geschäftsbedingungen von Hersteller-/Lieferantenfirmen der HLK-Branche.

2. VERBINDLICHKEIT VON AUFTRAGSBESTÄTIGUNGEN, BESTELLUNGSÄNDERUNGEN, ANNULLIERUNGEN

- 2.1 Für Umfang und Ausführung der Lieferung ist die Auftragsbestätigung des Lieferanten massgebend. Sofern innerhalb von 2 Arbeitstagen nach Versand der Auftragsbestätigung kein Gegenbescheid erfolgt, sind die angeführten Spezifikationen verbindlich.
- 2.2 Nicht in der Auftragsbestätigung enthaltene Materialien oder Leistungen werden separat berechnet.
- 2.3 Bestellungsänderungen oder Annullierungen nach Ablauf der Frist von 2 Arbeitstagen gem. Ziff. 2.1 gelten nur, wenn sich der Lieferant schriftlich damit einverstanden erklärt. Zudem sind die daraus entstehenden Kosten vom Käufer zu tragen.

3. PREISE

- 3.1 Die in den Unterlagen des Lieferanten aufgeführten Preise können grundsätzlich jederzeit ohne Vorankündigung geändert werden.
- 3.2 Preisaufschläge werden jedoch in der Regel drei Monate im voraus angekündigt. Alle in diesen drei Monaten noch auszuliefernden Produkte werden zu alten Preisen verrechnet. Nachher erfolgt die Verrechnung zu neuen Preisen.
- 3.3 Alle in den Unterlagen des Lieferanten aufgeführten Preise verstehen sich exklusiv Mehrwertsteuer.

4. ABBILDUNGEN, EIGENSCHAFTEN UND TECHNISCHE BEDINGUNGEN

- 4.1 Die in den Dokumenten des Lieferanten als Basis von Angeboten enthaltenen technischen Angaben, Abbildungen, Masse, Norm-Schemata und Gewichte sind unverbindlich. Konstruktionsänderungen bleiben vorbehalten. Materialien können durch andere gleichwertige ersetzt werden. In besonderen Fällen sind verbindliche Mass-Skizzen zu verlangen.
- 4.2 Der Käufer hat den Lieferanten über die funktionstechnischen Bedingungen des Anlagensystems zu unterrichten, sofern diese von den allgemeinen Empfehlungen des Lieferanten abweichen.

5. URHEBERRECHT UND EIGENTUM VON TECHNISCHEM ZEICHNUNGEN UND UNTERLAGEN

- Technische Zeichnungen und Unterlagen, welche dem Käufer ausgehändigt werden, bleiben im Eigentum des Lieferanten. Ihre unveränderte oder veränderte Verwendung und Weitergabe ist nur mit schriftlicher Zustimmung des betroffenen Lieferanten gestattet.

6. LIEFERBEDINGUNGEN

- 6.1 Als Liefertag gilt der Verladetag bzw. Aufgabetag.
- 6.2 Der Liefertag wird nach bester Voraussicht so genau wie möglich angegeben. Er kann jedoch nicht garantiert werden.
- 6.3 Der Lieferant ist berechtigt, die Lieferung zurückzuhalten, wenn die vereinbarten Zahlungsbedingungen seitens des Käufers nicht erfüllt werden.
- 6.4 Verspätete Lieferungen haben keinerlei Entschädigungs- oder Annullationsrecht des Käufers zur Folge.
- 6.5 Wird die bestellte Ware auf den vereinbarten Liefertag nicht abgenommen, so ist der Lieferant berechtigt, die Ware in Rechnung zu stellen und auf Kosten und Gefahren des Käufers einzulagern.
- 6.6 Bei Bestellungen auf Abruf behält sich der Lieferant vor, bestellte Ware erst nach Eingang des Abrufes herzustellen.

7. VERSAND-/TRANSPORTBEDINGUNGEN

- 7.1 Der Lieferant ist in der Wahl des Transportmittels frei. Bahnlieferungen erfolgen teilweise franko Schweizer Talbahnstation, Camionsendungen franko Baustelle ohne Ablad. Wenn die Baustelle für Lastwagen nicht zugänglich ist, hat der Käufer rechtzeitig den Ablieferungsort zu bestimmen.
- 7.2 Für kleinere Lieferungen von Zubehör- und Ersatzteilen werden die Verpackungs- und Versandkosten in Rechnung gestellt.
- 7.3 Mehrkosten des Transportes hat der Käufer zu tragen, wenn sie durch seine Sonderwünsche (Express, spezielle Ankunftszeiten etc.) verursacht werden.
- 7.4 Es werden diejenigen Verpackungen und Transportmittel eingesetzt, die sich im Urteil des Lieferanten als zweckmässig erweisen.
- 7.5 Ausdrücklich in Rechnung gestellte und spezifizierte Verpackungen und Transportmittel werden gutgeschrieben, sofern diese innert Monatsfrist in einwandfreiem Zustand franko Lieferwerk zurückgeschickt werden.
- 7.6 Beanstandungen wegen Transportschäden müssen sofort nach deren Entdecken durch den Käufer bei Bahn, Post oder beim Spediteur schriftlich angebracht werden.
- 7.7 Der Ablad ist Sache des Käufers. Für Schäden, die beim Abladen entstehen, wird ausdrücklich jede Haftung abgelehnt.

8. ÜBERGANG VON NUTZEN UND GEFAHR

- Nutzen und Gefahr gehen spätestens mit dem Abgang der Lieferung ab Werk auf den Käufer über und zwar auch dann, wenn die Lieferung franko oder einschliesslich Montage erfolgt oder wenn der Transport durch den Lieferanten organisiert wird.

9. RÜCKNAHME VON WAREN

- 9.1 Es ist dem Lieferanten freigestellt, nach vorheriger schriftlicher Vereinbarung mit dem Käufer katalogmässige Waren zurückzunehmen, sofern diese bei der Rücksendung noch im Lieferprogramm enthalten und fabrikneu sind. Eine Verpflichtung zur Rücknahme besteht jedoch nicht.
- 9.2 Die Rücksendung ist mit dem Lieferschein franko an den vereinbarten Ort zurückzuschicken. Von einer Gutschrift werden abgezogen: Prüfgebühr, Versandspeisen, eventuelle Instandstellungskosten sowie eine angemessene Umtriebsentschädigung.

10. PRÜFUNG / MÄNGELRÜGE BEI ABNAHME DER LIEFERUNG

- 10.1 Der Käufer ist verpflichtet, die Waren sofort nach Empfang zu prüfen. Waren, die nicht dem Lieferschein entsprechen oder sichtbare Mängel aufweisen, sind durch den Käufer innerhalb von 8 Tagen vom Empfang an gerechnet schriftlich geltend zu machen (bezüglich Transportschäden siehe Ziff. 7.7). Unterlässt er dies, gelten Lieferungen und Leistungen als genehmigt.
 - 10.2 Eine nicht fristgemässe Mängelrüge führt überdies zur Verwirkung der Gewährleistungs-(Garantie-)pflicht des Lieferanten.
 - 10.3 Wünscht der Käufer Abnahmeprüfungen und sind diese nicht ausdrücklich im Lieferumfang enthalten, so müssen diese schriftlich vereinbart werden und gehen zu Lasten des Käufers. Können die Abnahmeprüfungen aus Gründen, die der Lieferant nicht zu vertreten hat, innert der festgelegten Frist nicht durchgeführt werden, so gelten die mit diesen Prüfungen festzustellenden Eigenschaften bis zum Beweis des Gegenteils gemäss Ziff. 10.1 als vorhanden.
 - 10.4 Mängelrügen heben die Zahlungsfrist nicht auf.
11. MÄNGELRÜGE VON BEIM EMPFANG DER WARE NICHT FESTSTELLBAREN MÄNGELN
Beim Empfang nicht ohne weiteres feststellbare Mängel hat der Käufer zu rügen (analoges Vorgehen wie in Ziff. 10), sobald sie erkannt werden, spätestens jedoch vor Ablauf der Garantiefristen gemäss Ziff. 12.

12. GARANTIEFRISTEN / DAUER UND BEGINN

- 12.1 Die Garantie dauert für Heizkörper 24 Monate ab Liefertag.
- 12.2 Für nachgelieferte Waren im Sinne der Erfüllung von Garantieleistungen gemäss Ziff. 13, gelten wiederum die Basisgarantiefristen (ohne Verlängerung) gemäss Ziff. 12. Nicht verlängert wird jedoch die Frist für die Teile der ursprünglich gelieferten Ware, welche keine Mängel aufweisen.

13. GARANTIELEISTUNGEN

- 13.1 Die Garantie erstreckt sich auf die in den Katalogen des Lieferanten angegebenen und bestätigten Leistungen und die mangelfreie Beschaffenheit der Waren.
- 13.2 Der Lieferant erfüllt seine Garantieverpflichtung, indem er nach eigener Wahl defekte Waren bzw. Teile auf der Anlage kostenlos repariert oder Ersatzteile frei ab Werk zur Verfügung stellt. Weitere Ansprüche des Käufers sind ausgeschlossen, insbesondere auf Minderung oder Wandlung, für Auswechslungskosten des Käufers, Schadenersatz, Kosten für Feststellung von Schadenursachen, Expertisen, Folgeschäden (Betriebsunterbrechung, Wasser- und Umweltschäden usw.) u.a.
- 13.3 Wenn aber aus zwingenden terminlichen Gründen (Notfall) die Auswechslung oder Reparatur von defekten Teilen durch den Käufer vorgenommen werden muss, übernimmt der Lieferant nur nach vorangehender gegenseitiger Absprache und Freigabe des Lieferanten die nachzuweisenden Kosten nach den branchenüblichen Regleinsätzen. Auswechslungen im Ausland sind von dieser Regelung nicht erfasst.
- 13.4 Diese Garantieverpflichtungen sind nur gültig, wenn der Lieferant über einen eingetroffenen Schaden rechtzeitig informiert wird (vgl. Ziff. 10 und 11.).
- 13.5 Die Garantie erlischt, wenn Käufer oder Dritte ohne schriftliche Zustimmung des Lieferanten Änderungen oder Reparaturen vornehmen.
- 13.6 Es ist Sache des Käufers, dafür zu sorgen, dass die Randbedingungen für eine normale Durchführung des Leistungsnachweises geschaffen sind.

14. AUSSCHLUSS DER GARANTIE

- 14.1 Von der Garantie ausgeschlossen sind Schäden, verursacht durch höhere Gewalt, Anlagekonzepte und Ausführungen, die nicht dem jeweils massgeblichen Stand der Technik entsprechen, ferner Nichtbeachtung der technischen Richtlinien des Lieferanten über Projektierung, Montage, Inbetriebsetzung, Betrieb und Wartung sowie unsachgemässe Arbeit anderer.
- 14.2 Im weitem sind ausgeschlossen: Schäden, verursacht durch Einsatz von unsachgemässen Wärmeträgern, Korrosionsschäden, insbesondere wenn Wasseraufbereitungsanlagen, Entkalker usw. angeschlossen oder ungeeignete Frostschutzmittel beigegeben sind, ferner Schäden, die durch unsachgemässen elektrischen Anschluss sowie ungenügende Absicherung, durch aggressives Wasser, zu hohen Wasserdruck, unsachgemässes Entkalken, chemische oder elektrolytische Einflüsse usw. verursacht werden. Die Garantie gilt nicht bei periodisch oder längerdauernder Entleerung der Anlage, bei Betrieb mit Dampf, Zugabe von Stoffen zum Heizungswasser, welche auf Stahl oder Dichtungsmaterial aggressiv wirken können, übermässige Schlammablagerung in den Heizkörpern oder andern Anlageteilen und bei zeitweiser oder ständiger Sauerstoffeinschleppung in die Anlage.

15. Produktehaftpflicht

- Soweit der Käufer keine eigene Haftung (mangelhafte Installation, Veränderung des Produktes, falsches Konzept, mangelhafte Beratung etc.) zu vertreten hat, kommt der Lieferant direkt für Schäden im Sinne des Produktehaftpflichtgesetzes auf. Der Käufer kann in diesem Fall den allenfalls gegen ihn vorgehenden Geschädigten direkt an den Lieferanten verweisen.

16. ZAHLUNGSBEDINGUNGEN

- 16.1 Die vereinbarten Zahlungstermine sind auch dann einzuhalten, wenn nach Abgang der Lieferung ab Werk irgendwelche Verzögerungen eintreten. Es ist unzulässig, Zahlungen wegen Beanstandungen, noch nicht erteilten Gutschriften oder vom Lieferanten nicht anerkannten Gegenforderungen zu kürzen oder zurückzubehalten.
- 16.2 Die Zahlungen sind auch dann zu leisten, wenn wesentliche Teile fehlen, aber dadurch der Gebrauch der Lieferung nicht verunmöglicht wird oder wenn auch an der Lieferung Nacharbeiten notwendig sind.
- 16.3 Für verspätete Zahlungen wird ein bankenüblicher Verzugszins berechnet.
- 16.4 Dem Lieferanten steht es zu, die Auslieferung penderter Aufträge von der Zahlung der fälligen Forderungen abhängig zu machen oder gar den Auftrag zu annullieren.
- 16.5 Ab einem gewissen Auftragsvolumen wird ein Drittel der Auftragssumme im Sinne einer Vorauszahlung sofort nach Erhalt der Auftragsbestätigung in Rechnung gestellt.

17. GERICHTSSTAND

- Gerichtsstand ist das Domizil des Lieferanten**

CONDITIONS GÉNÉRALES DE VENTE (CGV) POUR LES ENTREPRISES DE FABRICATION ET DE VENTE DU SECTEUR CVC

1. GÉNÉRALITÉS / DROIT APPLICABLE

- 1.1 **Les conditions ci-après sont valables pour toutes les** livraisons des entreprises de fabrication et de vente du secteur du chauffage, de la ventilation et de la climatisation (ci-après «fournisseur») à leurs clients (ci-après «acheteur») **en Suisse et dans la Principauté du Liechtenstein**. En passant sa commande, l'acheteur reconnaît expressément ces conditions.
- 1.2 **Les dérogations**, à savoir la reprise d'autres conditions générales telles que normes SIA, conditions d'achat propres à l'acheteur, etc. n'ont d'effet juridique que si elles ont été confirmées **par écrit** par le fournisseur.
- 1.3 **Les conditions individuelles des entreprises** du fournisseur sont applicables à la prise en charge de prestations de services, telles que mises en service, essais de fonctionnement, montage et élaboration de schémas d'ensemble.
- 1.4 Par ailleurs, les dispositions du droit suisse des obligations sont applicables.
- 1.5 Les présentes conditions entrent en vigueur le 1er janvier 1995 et elles remplacent toutes les conditions commerciales générales des entreprises de fabrication et de vente du secteur du chauffage, de la ventilation et de la climatisation.

2. CARACTÈRE OBLIGATOIRE DES CONFIRMATIONS DE COMMANDES, DES MODIFICATIONS DE COMMANDE ET DES ANNULATIONS

- 2.1 La confirmation d'une commande par le fournisseur est déterminante en ce qui concerne l'étendue et l'exécution de la livraison. A défaut d'avis contraire dans un délai de **2 jours ouvrables** après l'envoi de la confirmation de commande, les spécifications indiquées ont un caractère définitif.
- 2.2 Les matériaux ou services qui ne figurent pas dans la confirmation de commande font l'objet d'une facture distincte.
- 2.3 Les **modifications d'ordres ou les annulations** intervenues après l'expiration du délai de **2 jours ouvrables**, selon chiffre 2.1, ne sont valables que si le fournisseur y a donné son accord par écrit. En outre, les **frais** qui en résultent devront être supportés **par l'acheteur**.

3. PRIX

- 3.1 Les prix indiqués dans les documents du fournisseur peuvent être modifiés en principe **sans préavis** en tout temps.
- 3.2 Toutefois, les hausses de prix seront annoncées en règle générale trois mois à l'avance. Tous les produits qui doivent encore être livrés pendant ces trois mois seront facturés aux prix anciens. Ensuite, la facturation s'effectuera aux nouveaux prix.
- 3.3 Tous les prix indiqués dans les documents du fournisseur s'entendent sans la taxe sur la valeur ajoutée.

4. DESSINS, QUALITÉ ET CONDITIONS TECHNIQUES

- 4.1 Les indications, dessins, mesures, schémas normalisés et poids figurant dans les documents du fournisseur comme base de l'offre sont fournis sans engagement. Les modifications de construction demeurent réservées. Les matériaux peuvent être remplacés par d'autres matériaux de même qualité. Dans des cas particuliers, il y aura lieu de demander des croquis cotés ayant caractère obligatoire.
- 4.2 L'acheteur informera le fournisseur des conditions du fonctionnement technique du système d'installation, dans la mesure où ces dernières divergent des recommandations générales du fournisseur.

5. DROIT D'AUTEUR ET PROPRIÉTÉ DES DESSINS TECHNIQUES ET DOCUMENTS

- 5.1 Les dessins techniques et les documents remis à l'acheteur demeurent propriété du fournisseur. Leur utilisation - soit telle quelle, soit sous forme modifiée - et leur transmission ne sont autorisées qu'avec l'accord **écrit** du fournisseur en cause.

6. CONDITIONS DE LIVRAISON

- 6.1 Est considéré comme jour de livraison, celui de la prise en charge par l'entreprise de transport.
- 6.2 La date de la livraison est indiquée aussi précisément que possible selon les meilleures prévisions. Elle ne peut toutefois être garantie.
- 6.3 Le fournisseur est habilité à retenir la livraison si les conditions de paiement convenues ne sont pas respectées par l'acheteur.
- 6.4 Les retards de livraisons n'entraînent pas de droit à indemnité ou à annulation pour l'acheteur.
- 6.5 Si, à la date de livraison convenue, il n'est pas pris livraison de la marchandise commandée, le fournisseur est en droit de facturer la marchandise et de l'entreposer aux frais et aux risques de l'acheteur.
- 6.6 Dans le cas de commandes sur appel, le fournisseur se réserve le droit de ne fabriquer la marchandise qu'après réception de l'appel.

7. CONDITIONS D'EXPÉDITION ET DE TRANSPORT

- 7.1 Le fournisseur est **libre de choisir le mode de transport**. Les livraisons par chemin de fer sont exécutées en partie franco gare de plaine et celles par camion franco chantier, sans déchargement. Si le chantier n'est pas accessible par camion, l'acheteur indiquera suffisamment à l'avance le lieu de livraison.
- 7.2 Pour les petites livraisons d'accessoires et de pièces de rechange, les frais d'emballage et d'expédition seront facturés.
- 7.3 Les frais supplémentaires de transport résultant de demandes spéciales de l'acheteur (exprès, heure d'arrivée particulière, etc.) seront à la charge de ce dernier.
- 7.4 Le fournisseur utilisera les emballages et modes de transport qui lui paraîtront adéquats.
- 7.5 Les emballages et moyens de transport expressément facturés et spécifiés seront crédités si les marchandises sont retournées au fournisseur franco et en état impeccable dans le délai d'un mois.
- 7.6 Toute réclamation afférente à des dommages de transport doit être notifiée immédiatement **par écrit** par l'acheteur aux chemins de fer, à la poste ou à l'expéditeur.
- 7.7 Le déchargement incombe à l'acheteur. Toute responsabilité est expressément déclinée pour les dommages survenant lors du déchargement.

8. TRANSFERT DES PROFITS ET DES RISQUES

- 8.1 Les profits et les risques sont transférés à l'acheteur au plus tard **lorsque la marchandise quitte l'usine** et cela même si la livraison est effectuée franco ou y compris montage, ou si le transport est organisé par le fournisseur.

9. REPRISE DES MARCHANDISES

- 9.1 Le fournisseur est libre, après **accord écrit** préalable avec l'acheteur, de reprendre des marchandises figurant dans le catalogue dans la mesure où elles font encore partie du programme de livraison lors du renvoi et qu'elles sont à l'état de neuf. Il n'y a néanmoins pas d'obligation de reprise du matériel.
- 9.2 La marchandise doit être retournée franco avec le bulletin de livraison à l'adresse convenue. **Sont déduits de la note de crédit**: les frais de contrôle, d'expédition, éventuellement de remise en état, ainsi qu'une indemnité adéquate de dérangement.

10. CONTRÔLE / RÉCLAMATIONS À RÉCEPTION DE LA LIVRAISON

- 10.1 L'acheteur est tenu de contrôler immédiatement la marchandise à l'arrivée. **Si des marchandises ne correspondent pas au bulletin de livraison** ou si elles présentent des **défauts visibles**, l'acheteur le signalera **par écrit dans un délai de 8 jours** après réception de la marchandise (en ce qui concerne les dommages de transport, voir chiff. 7.7). A défaut, les livraisons et prestations sont considérées comme ayant été approuvées.
- 10.2 En outre, une réclamation pour défaut qui n'a pas été notifiée dans les délais **entraîne la caducité de l'obligation de garantie** du fournisseur.
- 10.3 Si l'acheteur désire des essais de réception et si ces derniers ne sont pas expressément compris dans la livraison, ils doivent faire l'objet d'un accord écrit et ils sont à la charge de l'acheteur. Si les essais de réception ne peuvent être exécutés dans le délai fixé pour des motifs non imputables au fournisseur, les qualités constatées lors de ces essais sont considérées comme existantes jusqu'à preuve du contraire selon chiffre 10.1.
- 10.4 Les réclamations pour défaut de marchandise n'ont pas d'effet suspensif sur les délais de paiement.

11. RÉCLAMATIONS POUR DÉFAUTS DE MARCHANDISES QUI N'ONT PAS PU ÊTRE CONSTATÉS À LA RÉCEPTION

- 11.1 Les défauts qui ne peuvent être constatés immédiatement lors de la réception doivent être signalés par l'acheteur dès qu'ils sont décelés (procédure analogue à celle du chiffre 10), mais au plus tard avant l'expiration des délais de garantie selon chiffre 12.

12. DÉLAIS DE GARANTIE / DURÉE ET DÉBUT

- 12.1 Le délai de garantie sur les **corps de chauffe est de 24 mois à compter du jour de livraison**.
- 12.2 Les délais de garantie de base (sans prolongation), selon chiffre 12, sont à nouveau applicables aux marchandises livrées ultérieurement à titre de prestations de garantie selon chiffre 13. Toutefois, le délai relatif aux éléments des marchandises livrées originellement, mais qui ne présentent pas de défauts, n'est pas prolongé.

13. PRESTATIONS DE GARANTIE

- 13.1 La garantie s'étend aux prestations indiquées dans les catalogues du fournisseur et celles confirmées (par écrit) par lui, ainsi qu'à l'absence de tout défaut dans la qualité de la marchandise.
- 13.2 Le fournisseur satisfait ses engagements de garantie à son choix, soit en réparant gratuitement les marchandises, respectivement les éléments défectueux de l'installation, soit en mettant à disposition gratuitement des pièces de rechange au départ de l'usine. Toute autre exigence de l'acheteur est exclue, notamment si elle porte sur une réduction, une transformation, sur des frais d'échange de l'acheteur, des dommages-intérêts, des frais pour déterminer les causes du dommage, des expertises, des dommages indirects (interruption d'exploitation, dégâts d'eau et dommages causés à l'environnement, etc.).
- 13.3 Si toutefois, pour des raisons impératives de délai (cas d'urgence), l'acheteur doit procéder à l'échange ou à la réparation de pièces défectueuses, le fournisseur s'assurera les frais décelables, selon les taux de régie usuels dans la branche, qu'après entente réciproque préalable et autorisation du fournisseur. Les échanges effectués à l'étranger ne sont pas compris dans cette réglementation.
- 13.4 Ces obligations de garantie ne sont valables que si le fournisseur est informé en temps utile de la survenance d'un dommage (cf. chiffres 10 et 11).
- 13.5 La garantie s'éteint si l'acheteur ou un tiers procède à des modifications ou à des réparations sans accord écrit du fournisseur.
- 13.6 Il appartient à l'acheteur de créer les conditions marginales pour une administration normale de la preuve de performance.

14. EXCLUSION DE LA GARANTIE

- 14.1 Sont exclus de la garantie les dommages découlant de force majeure, de conceptions d'installations et d'exécutions qui ne répondent pas au niveau le plus récent de la technique, ainsi que de la non-observation des directives techniques du fournisseur relatives à l'élaboration de projets, au montage, à la mise en service, à l'exploitation et à la maintenance, ainsi qu'à des travaux exécutés de manière incompétente par des tiers.
- 14.2 Sont également exclus: les dommages causés par l'utilisation de fluides caloporteurs inadéquats, les dommages dus à la corrosion, notamment lorsque des installations de traitement d'eau, des appareils de démarrage sont raccordés ou que des produits inappropriés de protection contre le gel sont ajoutés, ainsi que les dommages causés par un raccordement électrique inadéquat, des fusibles insuffisants, de l'eau agressive, une pression d'eau trop élevée, un démarrage inadéquat, des influences chimiques ou électrolytiques, etc.
La garantie n'est pas applicable à la vidange périodique ou durable de l'installation, à l'exploitation avec de la vapeur, à l'addition de substances à l'eau de chauffage de nature à avoir un effet agressif sur l'acier ou le matériel d'étanchéité, à un dépôt excessif de boue dans les corps de chauffe ou d'autres parties de l'installation, ni dans le cas d'introduction momentanée ou permanente d'oxygène dans l'installation.

15. RESPONSABILITÉ DU FAIT DES PRODUITS

- 15.1 Dans la mesure où l'acheteur n'assume pas de responsabilité propre (installation défectueuse, modification du produit, conception erronée, conseils insuffisants, etc.), le fournisseur est directement responsable des dommages au sens de la loi sur la responsabilité du fait des produits. Le cas échéant, l'acheteur pourra renvoyer directement au fournisseur le lésé qui ouvrirait éventuellement action contre lui.

16. CONDITIONS DE PAIEMENT

- 16.1 Les délais de paiement convenus doivent être observés, même si des retards quelconques surgissent après que la livraison ait quitté l'usine. Les paiements ne peuvent être réduits, ni retenus en raison du fait que des notes de crédit n'auraient pas encore été accordés ou que des demandes reconventionnelles n'auraient pas encore été reconnues par le fournisseur.
- 16.2 Les versements doivent également être effectués s'il manque des pièces peu importantes, qui n'empêchent pas l'usage de la livraison ou si des travaux complémentaires sur la livraison s'avèrent nécessaires.
- 16.3 Un intérêt moratoire usuel dans les banques est facturé pour les paiements tardifs.
- 16.4 Le fournisseur a la faculté de rendre la livraison des commandes en cours dépendante du paiement des créances à échéance ou même d'annuler la commande.
- 16.5 A partir d'un certain volume de commandes, un tiers du montant de la commande est facturé à titre d'acompte dès réception de la confirmation de commande.

17. FOR

- 17.1 **Le for est au domicile du fournisseur.**

Borer Heizkörper AG
Industriering 63
CH-4227 Büsserach

Telefon 061 785 61 61

Fax 061 785 61 62
info@borer-heizkoerper.ch
www.borer-heizkoerper.ch

BoCalor Gold.
Wärmstens empfohlen.

